

GLASVERBUNDTÜREN UND -ELEMENTE

flächenbündige Glastüren und rahmenlose Festverglasungen



attraktive Optik kombiniert mit patentierter Technik

Transparente Architektur setzt auf lichtdurchflutete Räume, großzügige Weite und raffinierte Durchblicke. Glas ist wie kein anderer Werkstoff geeignet, diese Ansprüche zu verwirklichen. Flächenbündige Glastüren und Glaswände schaffen die Balance zwischen individuellen, ungestörten Bereichen und kommunikativer, offener Atmosphäre.

Küffner bietet Glasverbundelemente als stumpf einschlagende, flächenbündige Türen, die mit allen Türzargen kombiniert werden können. Vergleichbar mit Standard-Holztüren, erfüllen Glasverbundtüren sämtliche raumabschließenden Eigenschaften. Mit einer Türdicke von 50 oder 70mm, lassen diese den Einsatz von Standardbeschlägen, wie Edelstahldreierrollenbänder, Einsteckschlösser, verdeckte Türschließer, Bodendichtungen und Drückergarnituren auch mit Standard-Rundrosetten zu.

Der Anspruch einer Kombinierbarkeit von Glastüren mit im Objekt befindlichen Holztüren und identischer Beschlagsausstattung wird damit erfüllt.

Jede Türzarge, vorzugsweise aus Aluminium, kann modular mit einer Holztür oder einer korrespondierenden Glasverbundtür ausgestattet werden - vollständig flächenbündig.

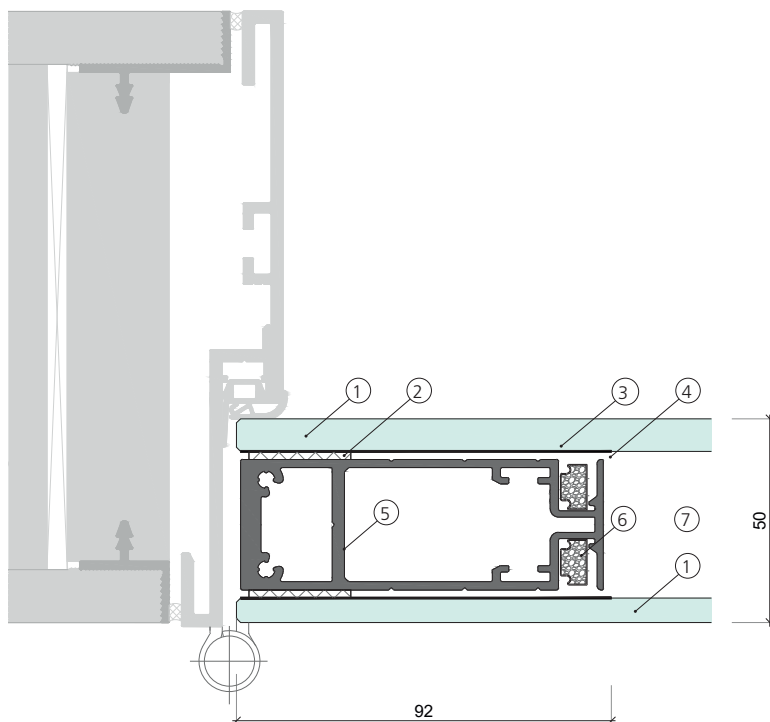

Profilquerschnitt Glasverbundtür GVT50

mit Laibungszarge FZS56 (M1:2)

- ① Glasaufbau (nach Modell und Ausführung)
ESG 6, 8, sowie VSG 6, 8 oder 10 mm
(mit SI-, PVB- oder Farbfolie)
- ② Verklebung umlaufend
- ③ Randemaillierung oder Motivdruck auf der
Glas - Innenseite
- ④ Spalt zwischen Glasscheibe und Profilsteg
für Luftaustausch zum Trockenmittel
- ⑤ integriertes, verdeckt liegendes Rahmenprofil mit
Tragfunktion, zur Aufnahme der Beschläge,
Oberfläche eloxiert oder pulverbeschichtet
- ⑥ SZR-Scheibenzwischenraumprofil mit
Trockenmittel, verdeckt liegend
- ⑦ Scheibenzwischenraum hygroscopisch stabilisiert

Patentiertes Rahmenprofil

Die bisher im Randverbund sichtbaren SZR-Scheibenzwischenraumprofile ⑥ der Glasverbundkonstruktion liegen im Rahmen ⑤ verborgen. Das darin enthaltene Trockenmittel stabilisiert den Scheibenzwischenraum ⑦ hygroscopisch über den Spalt ④ zwischen Glasscheiben und Profilsteg des integrierten Rahmens. Damit bleibt der Zwischenraum bzw. die Innenfläche des Glases dauerhaft beschlagfrei, trocken und staubgeschützt. Das Rahmenprofil im Zwischenraum erhält die gleiche Oberfläche wie die Türblattkante und auch die Zarge.

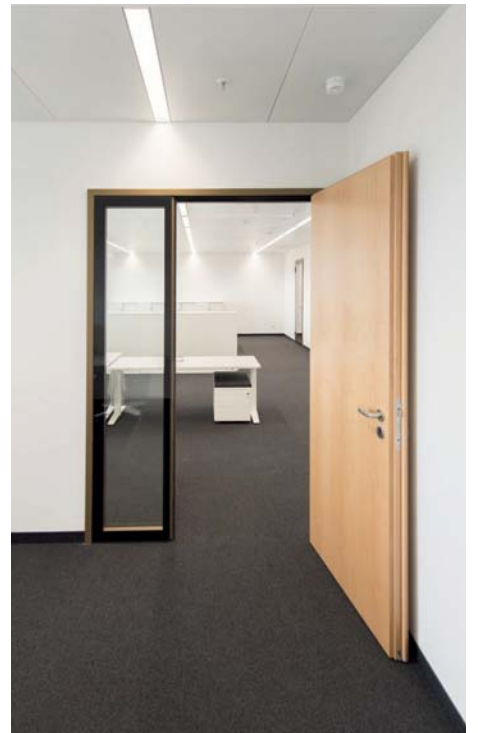
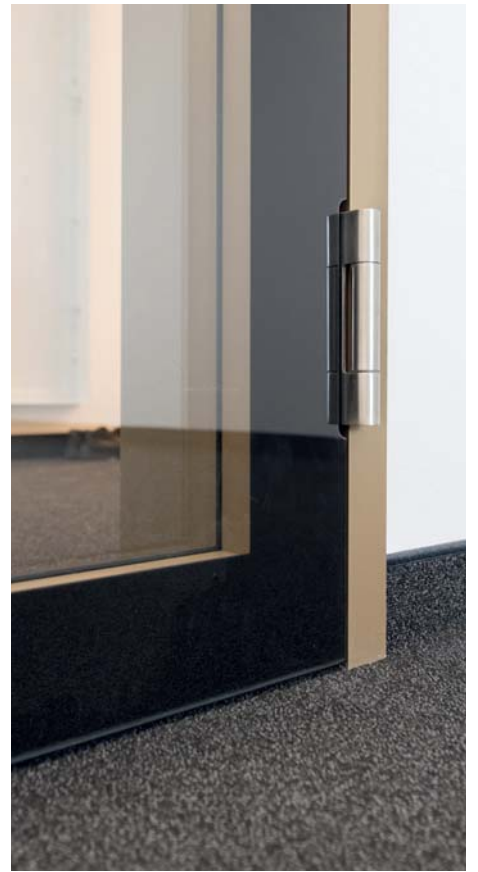

 **BayWa - Firmenzentrale**

 81925 München

 Hild und K Architekten, 80337 München

 Planotec Innenausbau, 84577 Tüßling

 Ralf Kuhn, Küffner

 Glasverbundtüren und Glasseitenteil mt bronzenfarbenen, pulverlackierten Aluminium Türzargen

 kueffner.de/R0118



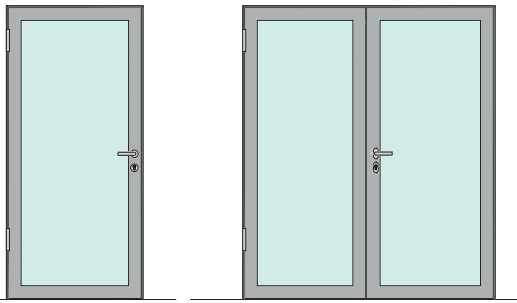

GLASVERBUNDTÜREN

GVT50 + GVT70

50 oder 70mm dickes Glasverbund-Türblatt, doppelter vollflächiger Scheibenaufbau mit umlaufender rückseitiger Randemaillierung, mit zwischenliegendem Rahmenprofil für die Aufnahme von Schloß, Bänder, wahlweise mit integriertem Türschließer und absenkbarer Bodendichtung für Schallschutzanforderung R_w 32, 37 oder 42 dB. (Rw,P)

► Seite 6

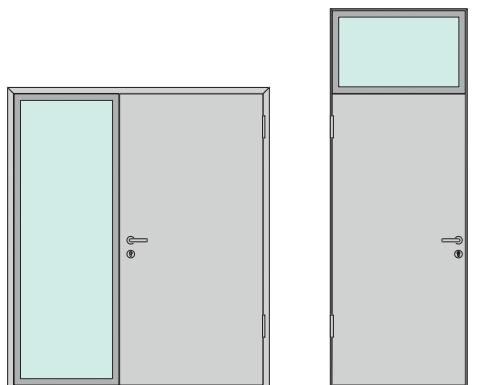

GLASVERBUND-SEITENTEIL UND -OBERLICHTBLENDE

GVF70

Kombination von Holztürblatt mit Glasverbund-Seitenteil oder -Oberlichtblende, beidseitig flächenbündig, doppelter vollflächiger Scheibenaufbau mit umlaufender rückseitiger Randemaillierung, mit zwischenliegendem Rahmenprofil, ohne zusätzliches Pfosten- oder Kämpferprofil zum Türblatt.

► Seite 10

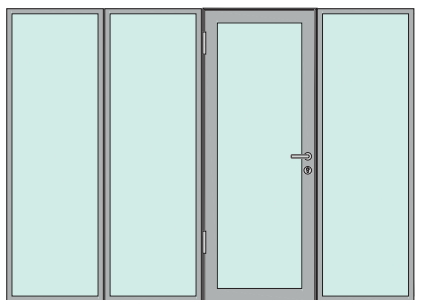

GLASVERBUND-FESTVERGLASUNGEN

GVF103

Festverglasung aus Glasverbundelementen mit 103 mm Dicke, doppelter Scheibenaufbau mit umlaufender rückseitiger Randemaillierung mit zwischenliegendem Rahmenprofil, Festverglasung ohne zusätzliche Tragkonstruktionen, wahlweise hochschalldämmend oder mit innenliegender Jalousie.

► Seite 12

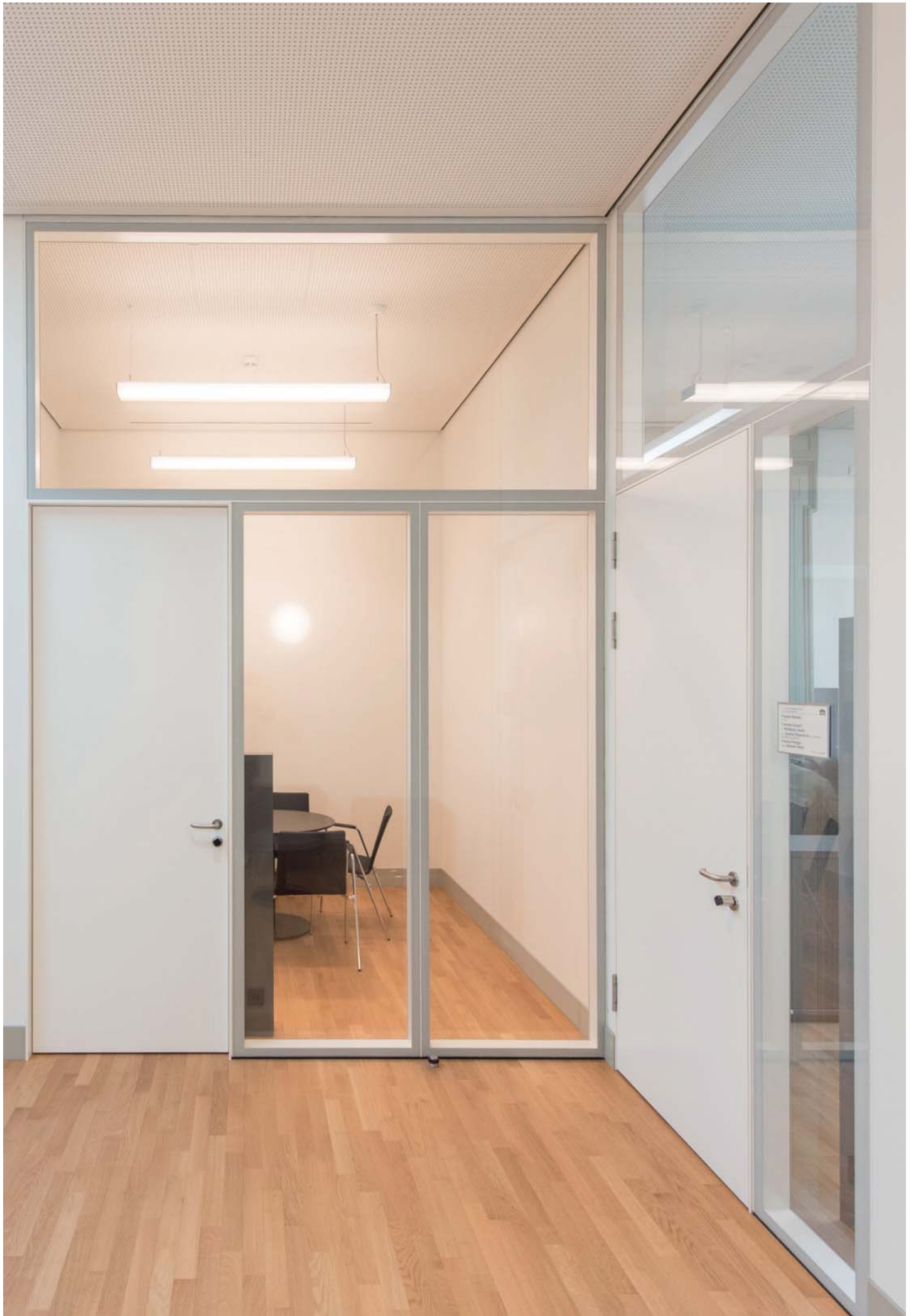

GLASVERBUNDTÜR GVT50

für einflügelige Türelemente

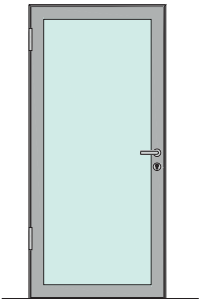

Glasverbundtürrblatt 1-flg., Türdicke ca. 50mm, mit doppeltem Scheibenaufbau sowie rückseitiger Randemaillierung, mit zwischenliegendem, patentiertem Rahmenprofil, inklusive hygroskopischer Stabilisierung, für die Aufnahme von Schloß, Bänder und wahlweise mit absenkbarer Bodendichtung bei Schallschutz Rw 32 oder 37 dB (Rw,p).

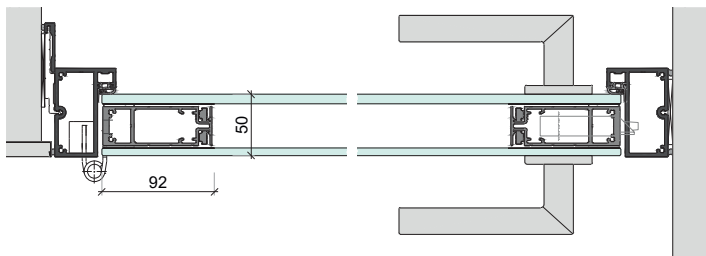

GVT50 mit Rundrosetten- Drückergarnitur,
mit Aluminium Blockzarge BS56-5-50S

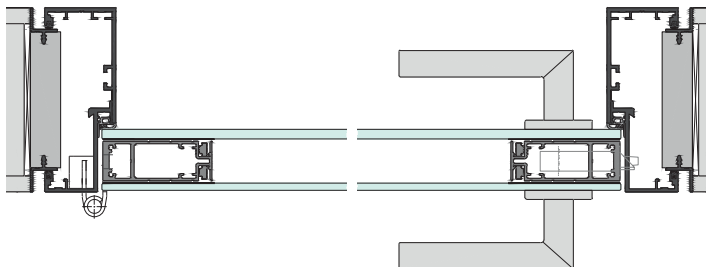

GVT50 mit Rundrosetten- Drückergarnitur,
mit wandbündiger Schattennutzarge USBV56-G-5-70SL

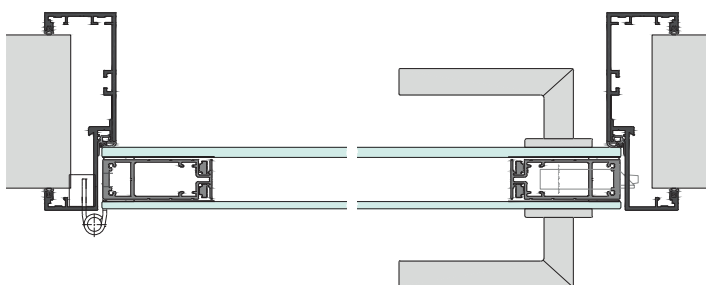



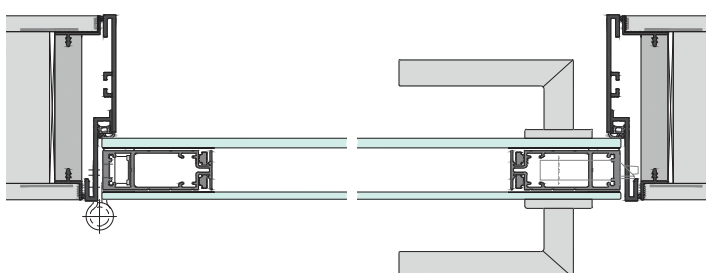

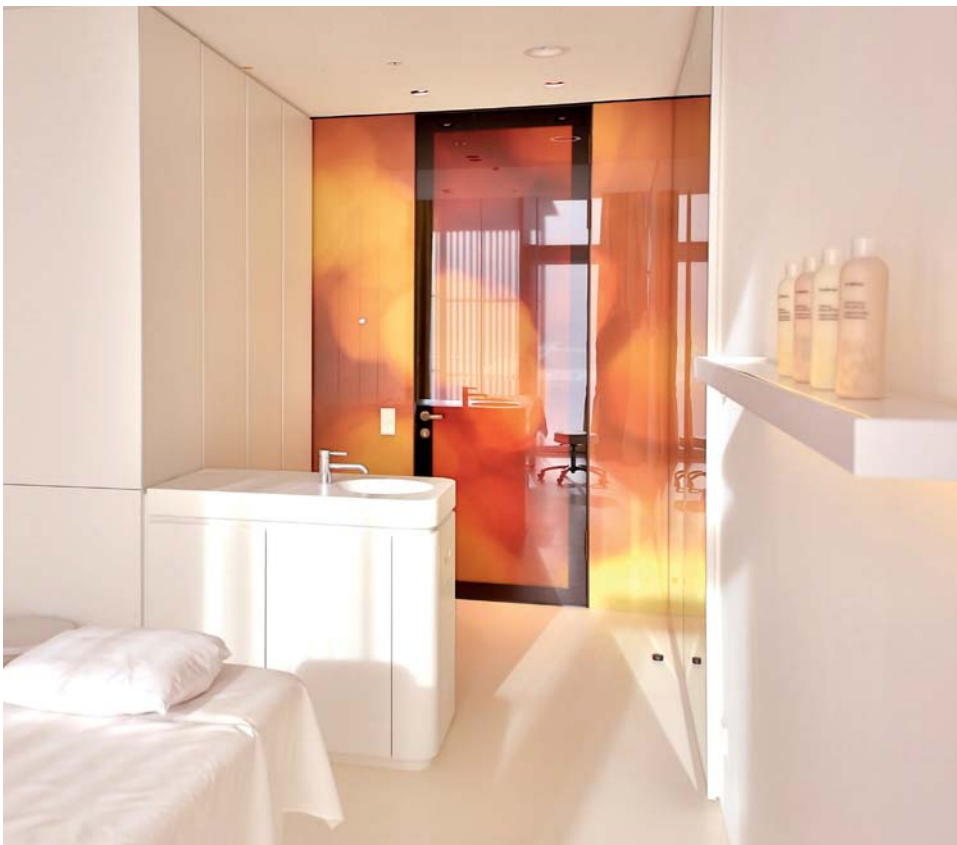

GVT50 mit Rundrosetten- Drückergarnitur,
mit Umfassungszarge USBV56-5-50S



GVT50 mit Rundrosetten- Drückergarnitur,
mit wandbündiger Laibungszarge FZS56-5-50S



-  **Lanserhof, Tegernsee**
-  83666 Waakirchen
-  Ingenhoven, Architects, 40221 Düsseldorf
-  Bachhuber Hoteleinrichtungen, 94060 Pocking
-  Egbert Krupp, 83109 Grosskarolinenfeld
-  flächenbündige Glasverbundtüren mit rückseitigem, vollflächigem Motivdruck
-  kueffner.de/R0119



GLASVERBUNDTÜR GVT70

für ein- und zweiflügelige Türelemente

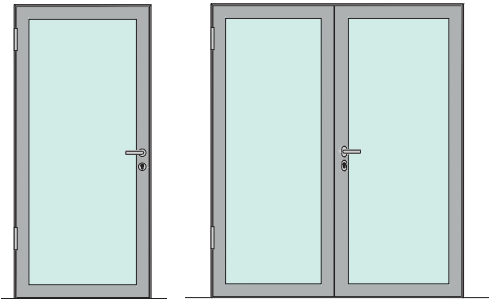

Glasverbundtür 1- oder 2-flg., Türdicke ca. 70mm, mit doppeltem Scheibenaufbau sowie rückseitiger Randemaillierung, mit zwischenliegendem, patentiertem Rahmenprofil, inklusive hygroskopischer Stabilisierung, für die Aufnahme von Schloß, Bänder und wahlweise mit absenkbarer Bodendichtung bei Schallschutz Rw 32, 37 oder 42 dB (Rw,p).

Optional mit Glasverbund- Oberlichtblende oder Glasverbund-Seitenteil.

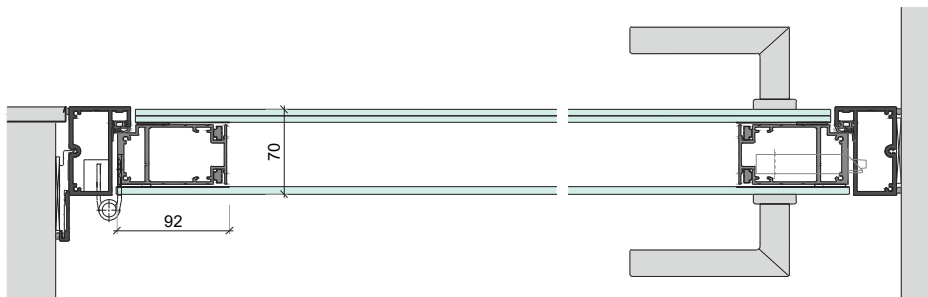

GVT70-1 mit Ovalrosetten - Drückergarnitur, mit Aluminium Blockzarge BS56-50-70SL

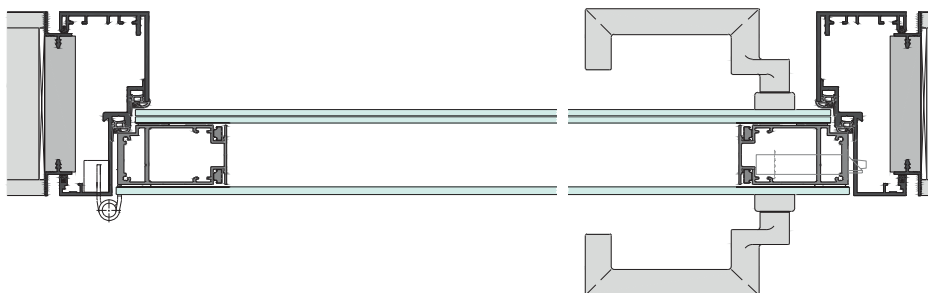

GVT70-1 mit Schallschutz Rw 42dB, mit Ovalrosette und gekröpfter Drückergarnitur, mit wandbündiger Doppelfalz-Schattennutzarge USBV56-G-5-70SL

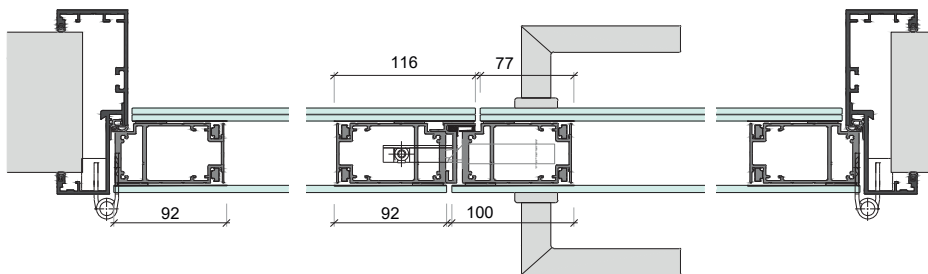

GVT70-2 zweiflügelig, Drückergarnitur mit Langschild, mit Umfassungszarge USBV56-5-70SL

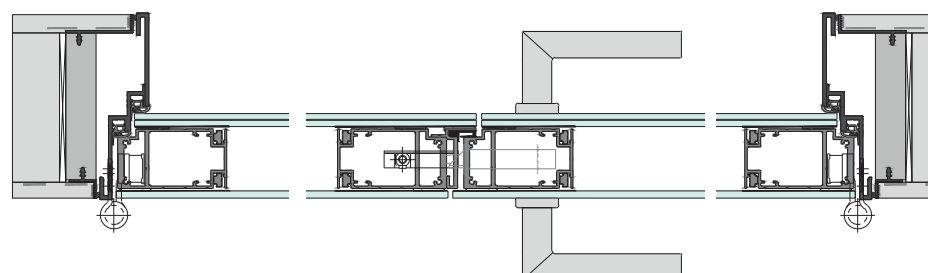

GVT70-2 zweiflügelig, Drückergarnitur mit Langschild, mit Doppelfalz-Laibungszarge FZDS56-5-70SL



 **Bürohaus - Four Elements**

 40474 Düsseldorf

 zweipink Architekten, 40237 Düsseldorf

 Tomas Riehle, 51467 Bergisch Gladbach
Peter Bischoff, Küffner

 flächenbündige Glasverbundtüren 1- und 2-flg.
satiert, mit Aluminiumzarge USBV-G56

 kueffner.de/R0120



SEITENTEIL / OBERLICHTBLENDE GVF70

Glasverbundelemente in Kombination mit Holztürblatt

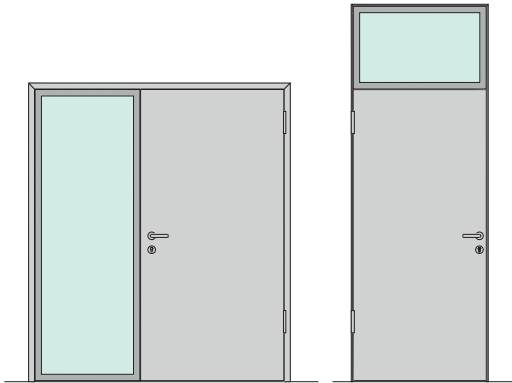

Volltüren aus Holz mit 70 mm Dicke können mit Glasverbund-Seitenteilen oder -Oberlichtblenden kombiniert werden.

Beidseitig flächenbündig, in gleicher Türdicke und unter Verzicht auf ein sonst übliches Zargen-Pfosten- oder Zargen-Kämpferprofil.

Türen mit feststehendem Seitenteil oder gegengefälzter Oberlichtblende, erhalten dadurch eine besondere Proportionalität mit beidseitig flächenbündiger Optik, ohne störende Zwischenprofile innerhalb der Elementaufteilung zwischen Türblatt und umlaufenden Zargenprofil.

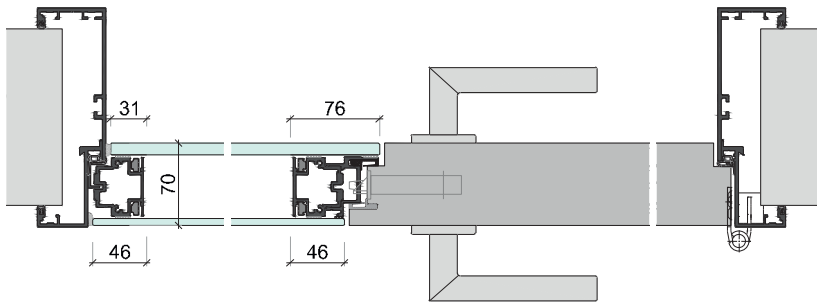

GVF70-S Glasverbund-Seitenteil mit Aluminium Umfassungszarge USBV56 und Holztürblatt

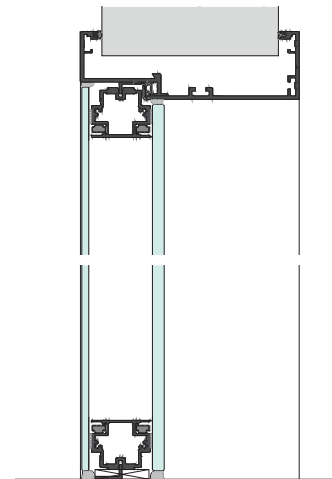

Vertikalschnitt Seitenteil GVF70-S





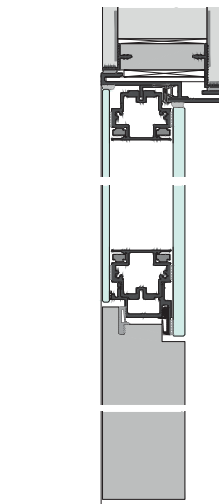

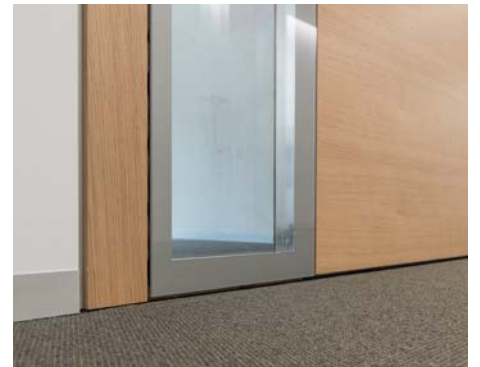

GVF70-B Glasverbund-Oberlichtblende mit Laibungszarge FZS56



Vertikalschnitt Oberlichtblende GVF70-B



-  **Sparkasse Nürnberg**
-  90402 Nürnberg
-  baum-kappler architekten, 90403 Nürnberg
-  Schreinerei Dudnik, 95466 Weidenberg
-  Ralf Kuhn, Küffner
-  beidseitig flächenbündige Glasverbundseitenteile mit Schallschutzverglasung und Holztüren
-  kueffner.de/R0122



flächenbündige Glaswände

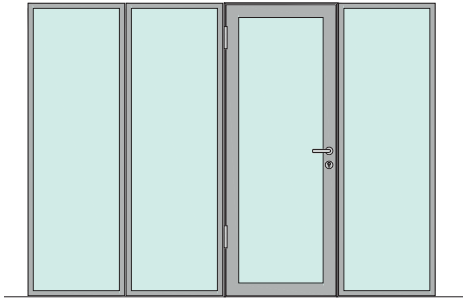

Festverglasung aus vollflächigen Glasverbundelementen 103 mm, doppelter Scheibenaufbau mit zwischenliegendem, patentierten Rahmenprofil, inkl. hygroskopischer Stabilisierung, sowie umlaufender rückseitiger Randemaillierung, ohne zusätzliche Tragkonstruktion, wahlweise mit hochschalldämmenden Scheibenaufbauten oder auch innenliegender Jalousie.

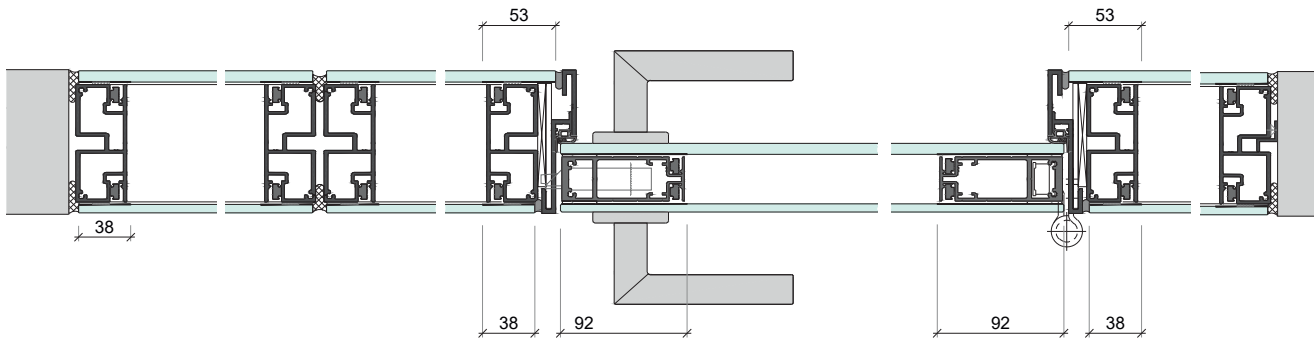

GVF103 Festverglasung kombiniert mit Aluminiumzarge FZS und Glasverbundtür GVT50

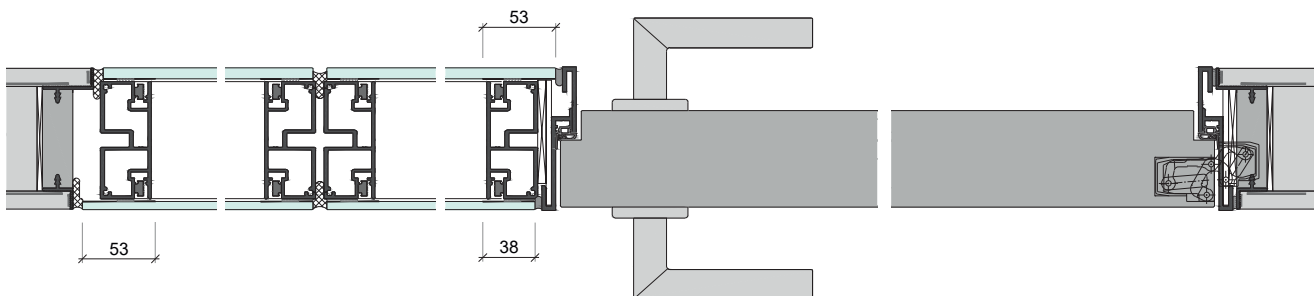



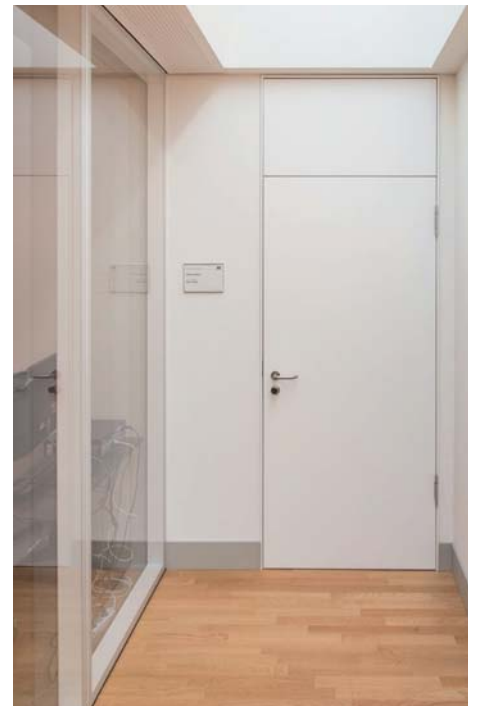



GVF103 Festverglasung kombiniert mit Aluminiumzarge FZS und Volltür aus Holz 70mm

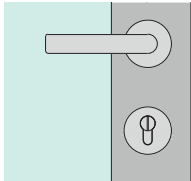
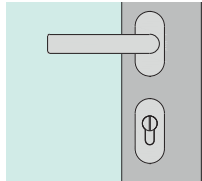
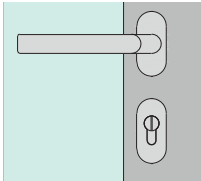
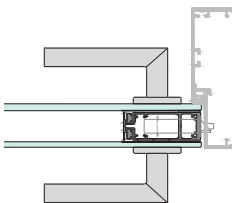
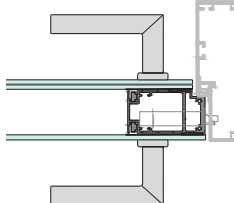
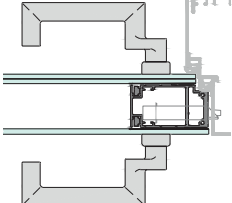

-  **Österreichisches Parlament**
-  1010 Wien
-  Jabornegg & Pálffy Architekten, 1040 Wien
-  Holzbau Tratter, St. Kanzian am Klopeiner See
-  Ralf Kuhn, Küffner
-  Glasverbund-Festverglasungen kombiniert mit Aluminiumzargen Typ FZS-V mit Oberblende
-  kueffner.de/R0124



Modell	GVT50		GVT70		
Beschreibung	Glasverbundtür 1-flg., Türdicke ca. 50mm mit doppeltem Scheibenaufbau, sowie zwischenliegendem Rahmenprofil, inkl. hygroskopischer Stabilisierung		Glasverbundtür 1- oder 2-flg., Türdicke ca. 70mm mit doppeltem Scheibenaufbau, sowie zwischenliegendem Rahmenprofil, inkl. hygroskopischer Stabilisierung, optional mit Glasverbund-Oberlichtblende oder Glasverbund-Seitenteil		
Ansicht					
Horizontalschnitt					
Türflügel	1-flg.	1-flg.	1-flg.	2-flg.	1-flg.
Türblattdicke	50	50	70	70	70
Glasaufbau	ESG 6 + 8mm	ESG 6 + VSG Si 8mm	ESG 6 + ESG 10mm	ESG 6 + VSG 10mm	ESG 6 + VSG Si10mm
Schallschutz (Rw,p) optional	32 dB	37 dB	32 dB	32 oder 37 dB	42 dB
Dichtungsebenen	1	1	1	1	2
Abmessungen ZFM *	max. 1216 x 2858	max. 1216 x 2858	max. 1216 x 2858	max. 2216 x 2858	max. 1216 x 2858
 Rundrossette	<input checked="" type="checkbox"/>	<input checked="" type="checkbox"/>	-	-	-
 Ovalrossette	<input checked="" type="checkbox"/>	<input checked="" type="checkbox"/>	<input checked="" type="checkbox"/>	<input checked="" type="checkbox"/>	-
 Langschild	<input checked="" type="checkbox"/>	<input checked="" type="checkbox"/>	<input checked="" type="checkbox"/>	<input checked="" type="checkbox"/>	-
 Ovalrossette Drücker gekröpft	<input checked="" type="checkbox"/>	<input checked="" type="checkbox"/>	<input checked="" type="checkbox"/>	<input checked="" type="checkbox"/>	<input checked="" type="checkbox"/>
 Langschild Drücker gekröpft	<input checked="" type="checkbox"/>	<input checked="" type="checkbox"/>	<input checked="" type="checkbox"/>	<input checked="" type="checkbox"/>	<input checked="" type="checkbox"/>

Standard

wahlweise

* abweichende Abmessungen auf Anfrage



Bürogebäude Karlsruhe



76139 Karlsruhe



Cranium GmbH, 90571 Schwaig



Peter Bischoff, Küffner



flächenbündige Glasverbundelemente mit Seitenteil und Oberlichtblende, Randemaillierung schwarz



kueffner.de/L0184



Oberflächen und Beschläge

Küffner-Glasverbundelemente sind in Form von Drehflügeltüren, Schiebetüren, Seiten- oder Oberteilen und auch als selbsttragende und rahmenlose Festverglasungen lieferbar. Die rückseitige, innenliegende Randemaillierung setzt wahlweise zurückhaltende oder auch farbige Akzente. Sie ist in verschiedenen Standardfarben erhältlich. Die Gläser selbst sind transparent, transluzent, satiniert, oder farbig bedruckt, nach Wunsch des Architekten oder Bauherren herstellbar. Das Erscheinungsbild kann individuell durch die folgenden Parameter beeinflusst werden.

+ Oberfläche Rahmenprofil

Der integrierte Tragrahmen, erhält eine eloxierte oder pulverlackierte Oberfläche, die sowohl an der Türkante als auch zum Scheibenzwischenraum sichtbar ist und passend zur Zarge abgestimmt werden kann.

Eloxal

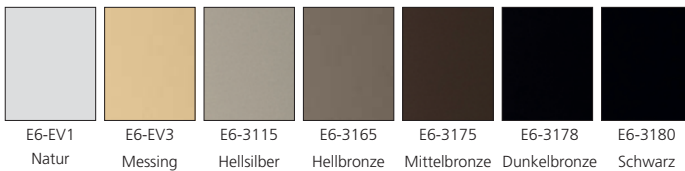

Pulverbeschichtung, Feinstruktur Matt



Pulverbeschichtung nach RAL-, DB- oder NCS-Farbkarte

+ Drückergarnitur

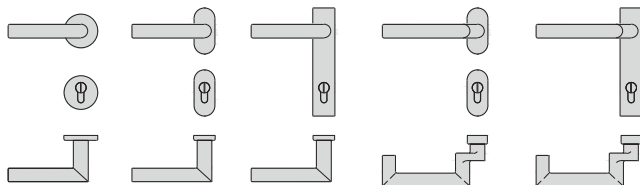

Je nach gewählten Modell können Standard-Drückergarnituren sämtlicher Fabrikate mit Rundrosetten, Ovalrosetten oder Langschild, eingesetzt werden. Abhängig von der Anzahl der Dichtungsebenen müssen gekröpfte Drückergarnituren zum Einsatz kommen.

+ Bänder und Bandunterkonstruktionen

- Dreirollenband VX7729-160/18 Edelstahl matt
- Dreirollenband Slimline SL160/15 Edelstahl matt

+ Randemaillierung Glas

Für die rückseitige Randemaillierung des Glases sind neben den Standardfarben auch individuelle Oberflächen, ähnlich RAL-Farbkarte, sowie vollflächige, blick- und lichtdichte Motivdrucke möglich.

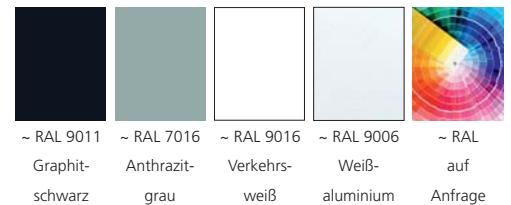

+ Schallschutzanforderung

Durch einen asymmetrischen Scheibenaufbau, dem Einsatz von VSG in Kombination mit Si- oder PVB-Folien, sowie einer absenkbaren Bodendichtung, können Schalldämmwerte bis 42 dB (Rw,p) erreicht werden.

+ Glasausführung / Glasaufbau

ESG und VSG je nach Ausführung und Anforderung.

Transparente Folien bieten klare Sicht, während transluzente Folien Licht streuen.

- Einscheibensicherheitsglas ESG Klarglas
- Weissglas (statt Klarglas)
- Weissglas mit Motivdruck
- VSG mit matter Folie (Milchglaseffekt)
- VSG mit Farbfolie (z.B. Vanceva)
- VSG mit Schallschutzfolie
- VSG Parsol Grau, Bronze oder Schwarz

+ Schließerausstattung (optional)

- Türschließer aufgesetzt DORMA TS93 | GEZE TS5500
- Türschließer integriert DORMA ITS96 | GEZE Boxer

+ Reinigung / Pflege

Aufgrund der durchgehenden Glasscheiben entsteht eine flächenbündige Konstruktion, die hygienisch, reinigungsfreundlich und leicht zu pflegen ist.

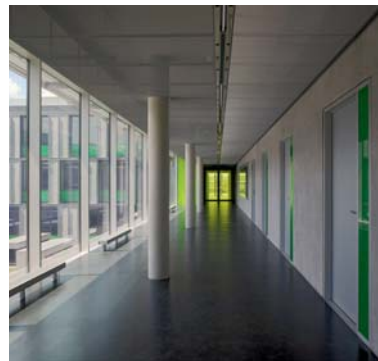
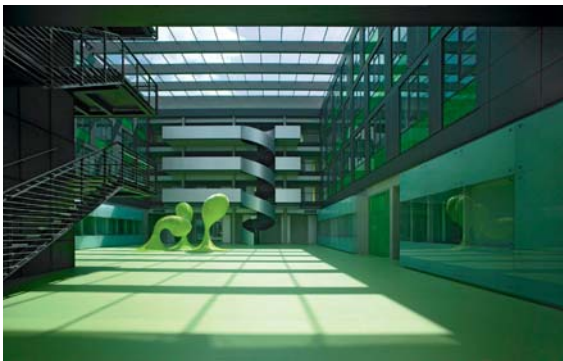

-  Technische Universität Dresden
-  01062 Dresden
-  ARGE Zimmermann / Code Unique Architekten
-  Jaeger Ausbau, 01159 Dresden
-  Lothar Sprenger, 01187 Dresden
Peter Bischoff, Küffner
-  Glasverbundtüren mit Seitenteil / Oberlicht,
in Aluminiumzargen
-  kueffner.de/R0121



Glasverbundtüren und - Festverglasungen

MODELL

GVT50 oder GVT70

Glasverbundtürblatt 50 oder 70mm, 1- oder 2-flg., stumpf einschlagend, doppelter vollflächiger Scheibenaufbau, Glasaufbau ESG und VSG nach Modell und Schallschutzanforderung, Glaskanten geschliffen, gefast und poliert, mit umlaufender rückseitiger Randemaillierung, Farbe nach Wahl des Auftraggebers, mit integriertem Aluminium-Rahmenprofil, für die Aufnahme der Beschläge, inklusive verdeckt liegendem SZR-Profil mit Trockenmittel für die hygroskopische Stabilisierung des Scheibenzwischenraums, mit 2 Stück wartungsfreien Edelstahl-Dreirollenbändern, Rohrrahmenschluss mit Edelstahlstulp (PZ bauseits), für Türdrückergarnitur mit Rosetten oder Langschild, wahlweise mit absenkbarer Bodendichtung (bei Schallschutzanforderung) und integriertem Türschließer.

GVB70 oder GVS70

Glasverbund-Oberlichtblende oder Glasverbund-Seitenteil für die Kombination mit 70mm Türblätter, stumpf mit Laibungsfalz, doppelter vollflächiger Scheibenaufbau, Glasaufbau ESG und VSG nach Modell und Schallschutzanforderung, Glaskanten geschliffen, gefast und poliert, mit umlaufender rückseitiger Randemaillierung, Farbe nach Wahl des Auftraggebers, mit integriertem Aluminium-Rahmenprofil inklusive verdeckt liegendem SZR-Profil mit Trockenmittel für die hygroskopische Stabilisierung des Scheibenzwischenraums.

GVF103

Festverglasung aus Glasverbundelementen 103 mm, doppelter Scheibenaufbau mit umlaufender rückseitiger Randemaillierung, Farbe nach Wahl des Auftraggebers, mit integriertem Aluminium-Rahmenprofil, rahmenlose Konstruktion, ohne zusätzliche Tragkonstruktion, wahlweise mit hochschalldämmenden Scheibenaufbauten oder innenliegender Jalousie.

OPTIONEN

Elementaufteilung

EAT _____

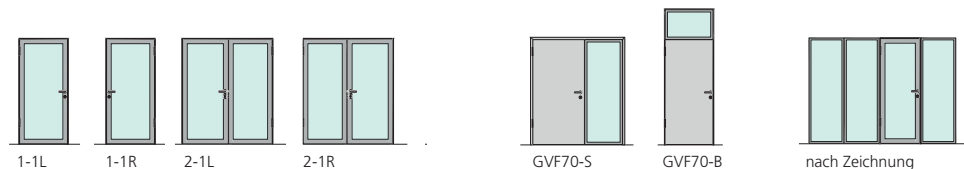

Rahmenprofil

- eloxiert _____
 pulverbeschichtet Küffner TREND, feinstruktur matt _____
 pulverbeschichtet nach RAL-, DB- oder NCS-Farbkarte _____

Randemaillierung

- ähnlich RAL 7016, Anthrazitgrau
 ähnlich RAL 9016, Verkehrsweiß
 ähnlich RAL 9006, Weißaluminium
 ähnlich RAL 9011, Graphitschwarz

Glasaufbau

- Einscheibensicherheitsglas ESG Klarglas
 ESG Weissglas
 ESG Weissglas mit rückseitigem Motivdruck
 VSG mit matter Folie (Milchglaseffekt)
 VSG mit Farbfolie (Vanceva)
 VSG mit Schallschutzfolie

Schallschutzanforderung

- VSG mit Schallschutzfolie für Rw 32dB (Rw,P)
 VSG mit Schallschutzfolie für Rw 37dB (Rw,P)
 VSG mit Schallschutzfolie für Rw 42dB (Rw,P)

Abmessungen

- Wandöffnung WÖ (Breite x Höhe) _____ x _____
 Zargenfalzmaß ZFM (Breite x Höhe) _____ x _____

Anschlag / DIN-Richtung (Links oder Rechts) _____



Universität Bozen



Italy - 39042, Brixen



Kohlmayer Oberst Architekten, 70176 Stuttgart



Lindner, 94424 Arnstorf



Lindner



120 Stück Glasverbundtüren Weißglas satiniert,
Randemalle schwarz, Abmessung 1130 x 3200



kueffner.de/R0150



Bürogebäude



Rosenheim



Glastec Rosenheim, 83101 Rohrdorf - Thansau



Glastec Rosenheim, 83101 Rohrdorf - Thansau



Peter Bischoff, Küffner



Glasverbundtüren Weißglas, satiniert,
Randemalle ~ RAL 7035



kueffner.de/R0183



TÜREN ZARGEN PROFILE

Produktübersicht

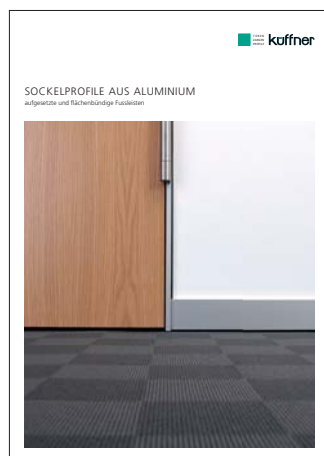
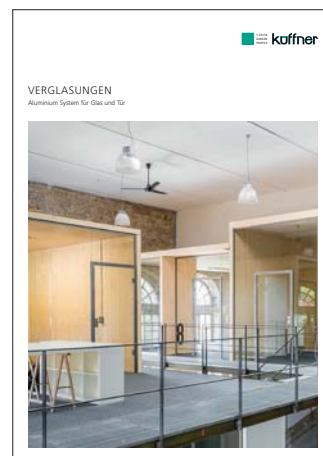

Küffner Aluzargen
GmbH & Co. OHG
Kutschenweg 12
D - 76287 Rheinstetten
fon +49 721 5169 - 0
fax +49 721 5169 - 40
info@kueffner.de