

# Türterminalmodul TTM

Maßblatt zur Klärung der Anzahl und Position der Installationsdosen

Achtung, sollten Installationsdosen sowohl auf der Bandseite als auch auf der Gegenseite erwünscht sein, so dürfen diese aus Platzgründen nicht auf gleicher Höhe angeordnet sein.

Werkseits erfolgt die Fräsung im Türterminal, die Hohlraumdosen sind bauseits zu stellen.

Position:

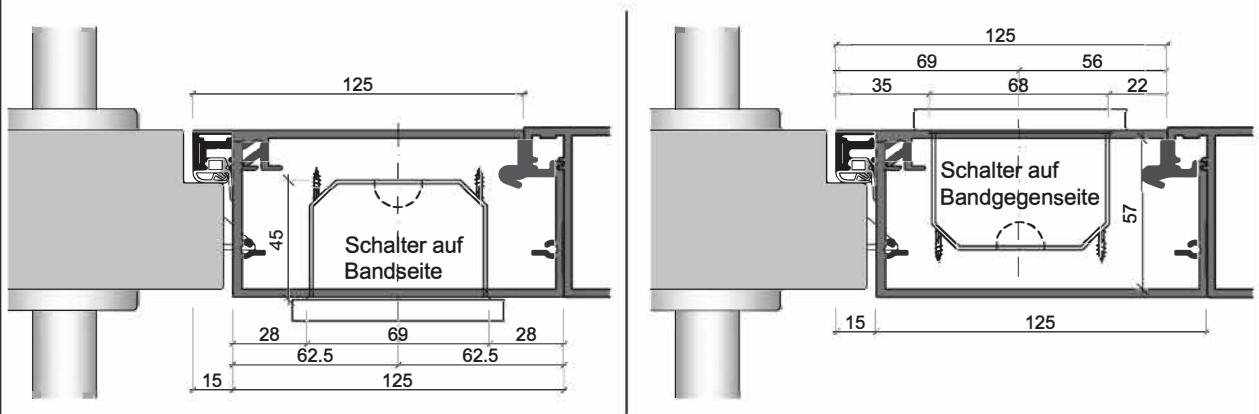

Übersicht der Kombinationen

1-fach

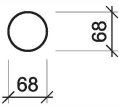

2-fach

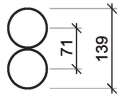

3-fach

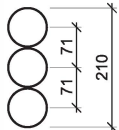

4-fach

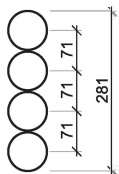

Bezugshöhe ist immer die oberste Dose.

DIN Links gezeichnet

DIN Rechts spiegelbildlich

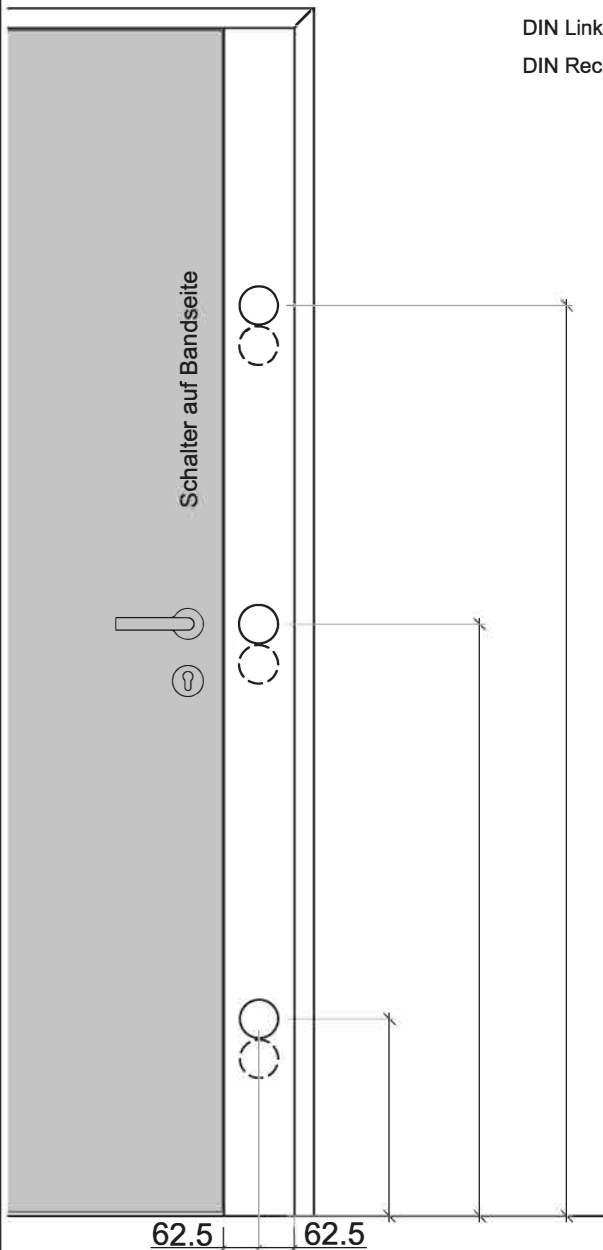

Ansichtst von Bandseite

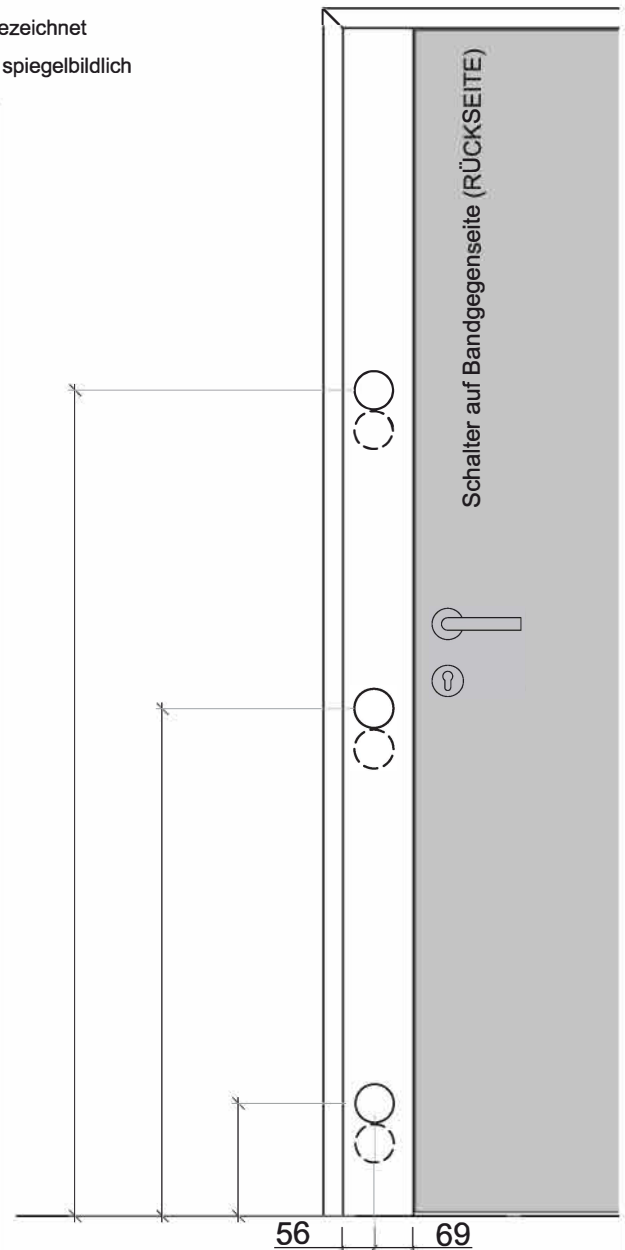

Ansichtst von Bandgegenseite

TTM Position Installationsdosen