

TÜREN FÜR BÜRO UND VERWALTUNG

Rahmentüren und Ganzglastüren mit Aluminiumzargen

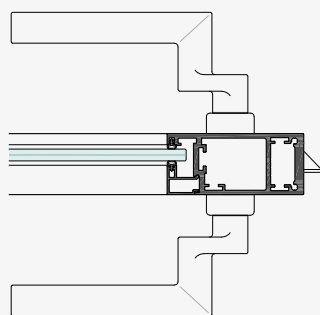

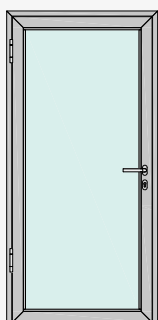

RAHMENTÜREN

ART42

Aluminium-Rahmentüren für Umfassungs- oder Blockzargen, Türkante stumpf einschlagend, Sicherheitsglas 8mm VSG, Schalldämmwert bis 37dB (Rw,P)

[> Seite 4](#)

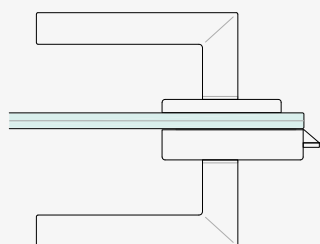
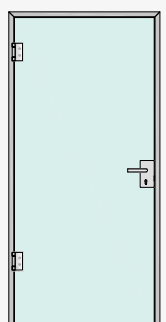

GANZGLASTÜREN

GGT

Ganzglastüren für Umfassungs- oder Blockzargen, Sicherheitsglas 10mm VSG oder 12mm VSG, Schalldämmwert bis 37dB (Rw,P)

[> Seite 6](#)



Rahmentür ART42

1-flg. mit Umfassungs- oder Blockzargen

Profilquerschnitt

Aluminium-Rahmentür ART42

- 1 | Glasaufbau VSG 8 mm mit SI-Folie
- 2 | Glasleiste flächenbündig, ohne sichtbare Befestigung
- 3 | Trockenverglasung Glasleistendichtung TPE schwarz oder grau
- 4 | Rahmenprofil aus Aluminium, Oberfläche eloxiert oder pulverbeschichtet

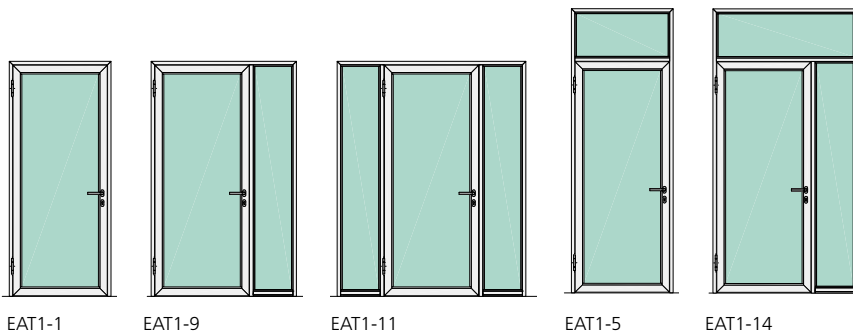
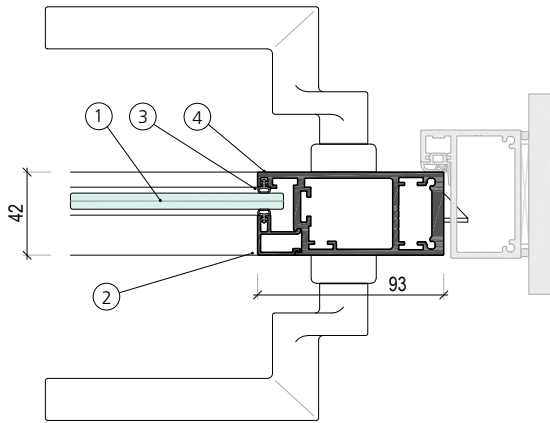

Elementaufteilungen im Programm „Türen für Büro und Verwaltung“

ART42-1 Aluminium-Rahmentür 1-flg., mit Umfassungs- oder Blockzargen (weitere Aufteilungen, sowie 2-flg. Elemente sind im Standardprogramm erhältlich)

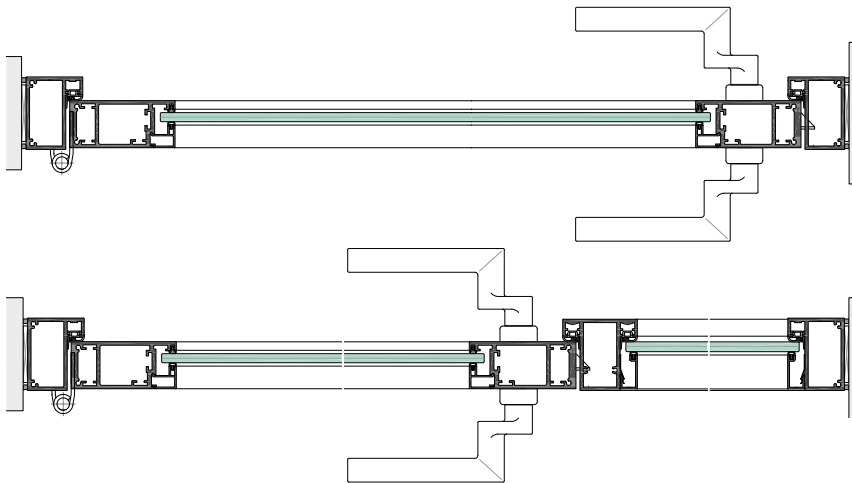

ART42-1 Aluminium-Rahmentür 1-flg., mit sichtbaren Dreirollenbändern, mit z.B. Blockzarge BS48, Elementaufteilung EAT1-1

ART42-1 Aluminium-Rahmentür 1-flg., mit sichtbaren Dreirollenbändern, mit z.B. Blockzarge BS48, inklusive Pfosten und Glasseitenteil Elementaufteilung EAT1-9

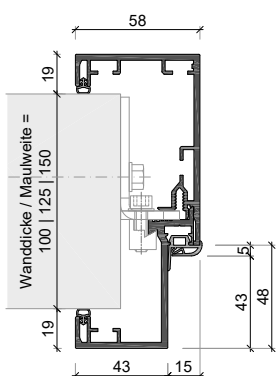

Umfassungszarge USBV48-F ohne Wanddickenausgleich

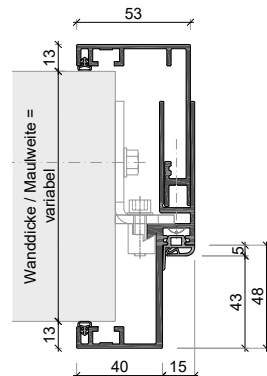

Umfassungszarge EUROKS48 mit Wanddickenausgleich

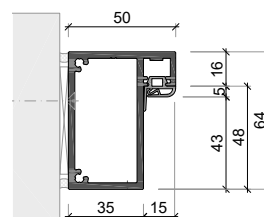

Blockzarge BS48

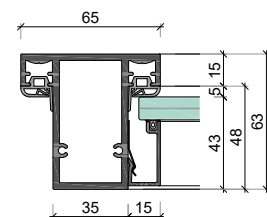



Kämpfer- / Pfostenprofil Typ KLS48-35 für Elementaufteilung EAT: 1-5, 1-9, 1-11, 1-14





 **Biologiezentrum Universität Wien**

 1030 Wien, St. Marx

 Karsten Liebner und Marcel Backhaus
Architekten, Berlin

 Holzbau Tratter, 9122 St. Kanzian Klopeiner See

 Aluminium-Rahmentüren ART42, RAL 9010,
mit Aluminium-Umfassungszargen USBV48

 Ralf Kuhn, Küffner

 kueffner.de/R0149



Ganzglastür GGT

1-flg. mit Umfassungs- oder Blockzargen

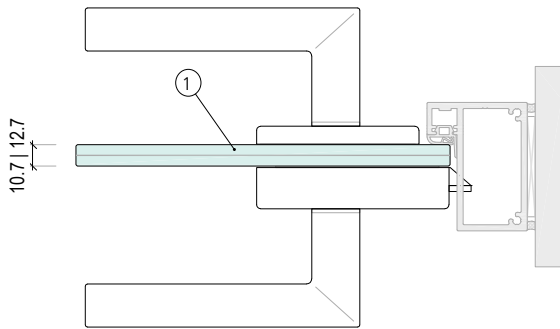

Profilquerschnitt Ganzglastür GGT

- 1 | Glasaufbau nach Schallschutz-Anforderung, wahlweise in Verbindung mit absenkbarer Bodendichtung

- VSG 10 mm
für Schallschutz 32dB (Rw,P)

- VSG 12 mm mit SI-Folie
für Schallschutz 37dB (Rw,P)

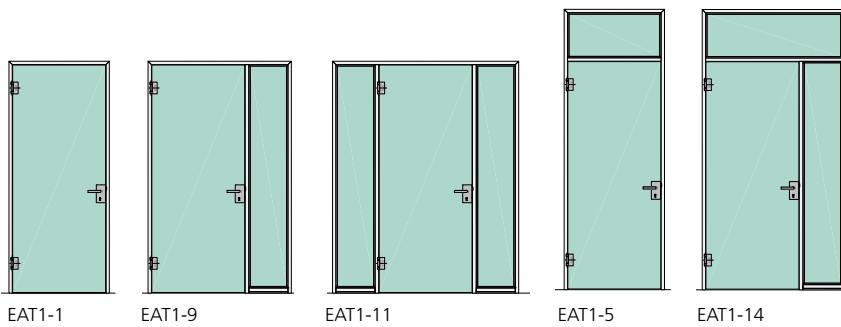

Elementaufteilungen im Programm
„Türen für Büro und Verwaltung“

GGT-1 Ganzglastür 1-flg.,
mit Umfassungs- oder Blockzargen
(weitere Aufteilungen, sowie 2-flg. Elemente
sind im Standardprogramm erhältlich)

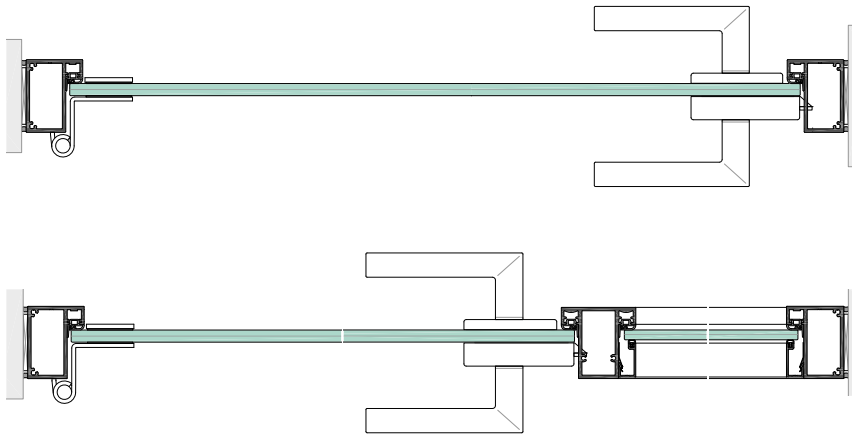

GGT-1 Ganzglastür 1-flg.,
mit Glasürbändern,
mit z.B. Blockzarge BS48,
Elementaufteilung EAT1-1

GGT-1 Ganzglastür 1-flg.,
mit Glasürbändern,
mit z.B. Blockzarge BS48
inklusive Pfosten KLS48-35 und Glasseitenteil,
Elementaufteilung EAT1-9

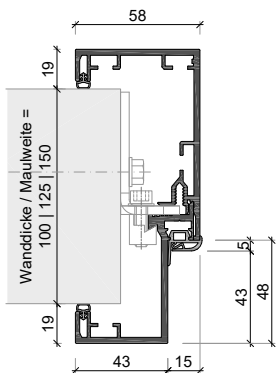

Umfassungszarge USBV48-F
ohne Wanddickenausgleich

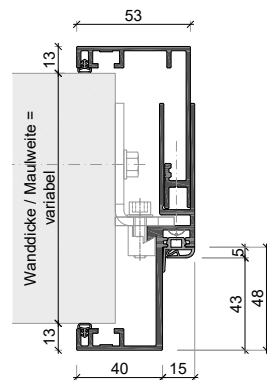

Umfassungszarge EUROKS48
mit Wanddickenausgleich

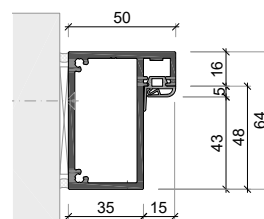

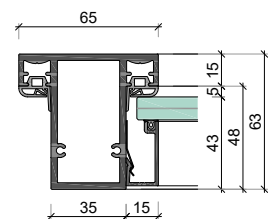

Blockzarge BS48



Kämpfer- / Pfostenprofil Typ KLS48-35
für Elementaufteilung EAT: 1-5, 1-9, 1-11, 1-14





 **Autohaus Mühle**

 22926 Ahrensburg

 Ahrensburger Glasbau, 22926 Ahrensburg

 Ganzglastüren mit Kämpferzarge KLS48-35 und Türterminalmodul TTM

 Ahrensburger Glasbau

 kueffner.de

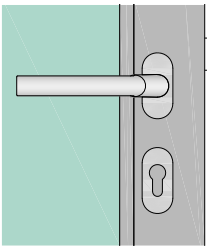
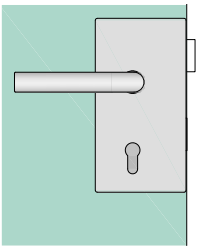
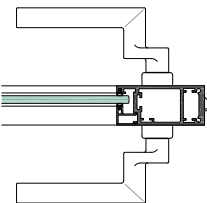
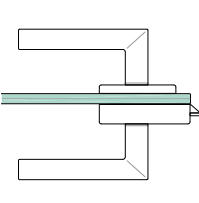

Türart	Rahmentür ART42	Ganzglastür GGT	
Ansicht			
Horizontalschnitt			
Glasaufbau	VSG Si 8mm	VSG 10mm	VSG Si 12mm
Schallschutz Rw (Rw,P) mit absenkbarer Bodendichtung	SSK2 37 dB	SSK1 32 dB	SSK2 37 dB
Abmessungen ZFM-Tür (BxH)	841 966 1.091mm x 2.108 2.233mm		
Schloss	Rohrrahmenschloss mit PZ-Lochung	Glastürschloss mit PZ-Lochung	
Drücker Rosette	Drücker L-Form (Rohrrahmenkröpfung) mit Ovalrosetten	Drücker mit Rosetten Rundform L-Form	
Oberfläche	Edelstahl matt pulverbeschichtet schwarz RAL 9005 Feinstruktur matt pulverbeschichtet weiß RAL 9016 Feinstruktur matt		
Bänder	Dreirollenband VX 7729-160 18-3 Rollendurchmesser = 18mm Belastungswert max. 200kg*	Objektband VARIANT VXG 7780/120 Rollendurchmesser = 20mm Belastungswert max. 80kg*	
Oberfläche	Edelstahl matt pulverbeschichtet schwarz RAL 9005 Feinstruktur matt pulverbeschichtet weiß RAL 9016 Feinstruktur matt		
Türschließer (optional)	Dorma TS 93 aufgesetzter Gleitschienentürschließer EN 2-5 inkl. Gleitschiene G-N	GEZE TS5000 aufgesetzter Gleitschienentürschließer EN 2-6 inkl. Gleitschiene Montage- und Gegenplatte	
Oberfläche	pulverbeschichtet silberfarbig, ähnlich RAL 9006 pulverbeschichtet Schwarz RAL 9005 matt pulverbeschichtet Weiß RAL 9016 matt		
Bodendichtung (optional)	Planet HS	Planet KG-s	
Oberfläche	(in Türunterkante integriert)	eloxiert E6EV1 pulverbeschichtet schwarz RAL 9005 Feinstruktur matt pulverbeschichtet weiß RAL 9016 Feinstruktur matt	

* Der Belastungswert bezieht sich auf zwei Bänder pro Flügel (1 x 2 m).



 **Museum Reinhard Ernst**

 65185 Wiesbaden

 Fumihiko Maki, Tokio, Japan

 Huhle Stahlbau, 65203 Wiesbaden

 Aluminium-Rahmentüren ART, 1- und 2-flg. mit Blockzarge BS / KLS, RAL 7011

 Ralf Kuhn, Küffner

 kueffner.de/R0187





Standard Weißglas - VSG

Verbundsicherheitsglas (VSG) aus Klarglas ist eine Glasart, die aus zwei Glasscheiben besteht, die durch eine transparente, reißfeste Zwischenschicht aus Polyvinylbutyral (PVB) miteinander verbunden sind. Diese Zwischenschicht sorgt dafür, dass das Glas bei einem Bruch nicht in scharfe Einzelteile zerspringt, sondern die Bruchstücke an der Folie haften bleiben. VSG Weißglas bietet nicht nur hohe Sicherheit, sondern auch eine klare, unverzerrte Durchsicht.



Weiß transluzent - VSG

Verbundsicherheitsglas (VSG) mit Mattfolie, bei der zwei Glasscheiben durch eine dazwischenliegende, transluzente Mattfolie verbunden sind, sorgt dafür, dass das Glas lichtdurchlässig bleibt, jedoch keine klare Sicht ermöglicht, wodurch ein hohes Maß an Privatsphäre gewährleistet wird. Dieses Glas wird häufig in Bereichen eingesetzt, wo sowohl Schutz als auch Diskretion erforderlich sind, wie in Büros, öffentlichen Gebäuden oder Treppenhäusern.



Parsol Bronze - VSG

Verbundsicherheitsglas (VSG) Parsol Bronze ist eine Glasart, die sich durch ihre charakteristische bronzene Tönung auszeichnet. Wie bei anderen Parsol-Gläsern handelt es sich um durchgefärbtes, transparentes Glas, bei dem während des Herstellungsprozesses Metalloxide hinzugefügt werden, um die gewünschte Farbe zu erzielen. Diese Tönung verleiht dem Glas eine warme, elegante Ausstrahlung und reduziert gleichzeitig die Lichtdurchlässigkeit.



Parsol Grey - VSG

Verbundsicherheitsglas (VSG) Parsol Grau ist eine Glasart, die durch ihre dezente, graue Tönung charakterisiert wird. Wie bei anderen Parsol-Gläsern handelt es sich um durchgefärbtes, transparentes Glas, das durch die Zugabe von Metalloxiden während der Herstellung seine graue Farbe erhält. Diese Tönung sorgt für eine moderne Optik und reduziert die Lichtdurchlässigkeit.



Weiß blickdicht - VSG



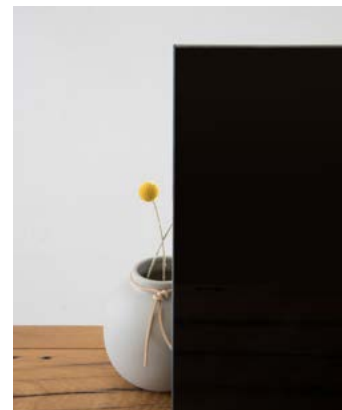



Verbundsicherheitsglas (VSG), Weißes, nicht durchsichtiges Glas mit hoher Opazität. Es wird durch eine weiße, undurchsichtige Folie zwischen den beiden Scheiben erreicht. Es ist keinerlei Durchsicht möglich. Das Licht scheint nur sehr begrenzt hindurch, für den Einsatz in Bereichen höchster Diskretion.



Schwarz blickdicht - VSG



Verbundsicherheitsglas (VSG) Schwarzes, vollständig undurchsichtiges Glas wird durch den Einsatz einer schwarzen Folie zwischen den einzelnen Scheiben hergestellt. Das Licht wird vollständig absorbiert, wodurch keine Durchsicht möglich ist.



-  **Bürogebäude**
-  **Stuttgart**
-  **Knaus Mertes Architekten, 70190 Stuttgart**
-  **Zeeb Innenausbau, 70499 Stuttgart**
-  **Rahmentüren pulverbeschichtet RAL 9016 mit Aluminiumzarge KLS in Glastrennwand**
-  **David Matthiessen, 70180 Stuttgart**
-  **kueffner.de/R0137**

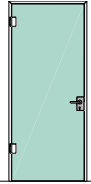
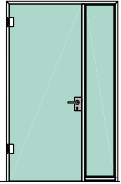
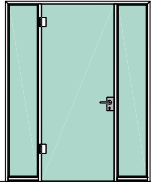
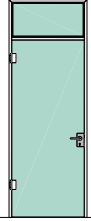
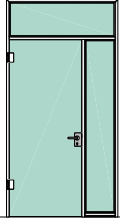

Aluminiumzarge	Umfassungszarge USBV48-F, mit fixer Maulweite für Wanddicken = 100 125 150 mm Umfassungszarge EUROKS48, mit Maulweitenverstellung für Wanddickenausgleich. Wanddicken = 100 ... 340 mm Blockzarge BS48, Profilaußenmaß 64 mm
Oberfläche Zargen Rahmentüren	- eloxiert E6EV1 - pulverbeschichtet, schwarz RAL 9005 Feinstruktur matt - pulverbeschichtet, weiß RAL 9016 Feinstruktur matt
Bandunterkonstruktionen	- Stahl verzinkt (standard) - V2A Edelstahl (optional)
Fallen- / Riegel	Edelstahlschließblech mit Fallenführung

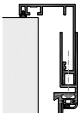
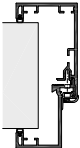
Elementaufteilung											
		EAT1-1		EAT1-9		EAT1-11		EAT1-5		EAT1-14	
		Breite [mm]	Höhe [mm]	Breite [mm]	Höhe [mm]	Breite [mm]	Höhe [mm]	Breite [mm]	Höhe [mm]	Breite [mm]	Höhe [mm]
Blockzargen 	WÖ * Wandöffnungsmaß	919 1.044 1.169	2.147 2.272	max. 2.010	2.147 2.272	max. 2.510	2.147 2.272	919 1.044 1.169	max. 2.505	max. 2.010	max. 2.505
	ZFM (Tür) Zargenfalzmaß	841 966 1.091	2.108 2.233	841 966 1.091	2.108 2.233	841 966 1.091	2.108 2.233	841 966 1.091	2.108 2.233	841 966 1.091	2.108 2.233
	TAM Tür außenmaß	834 959 1.084	2.097 2.222	834 959 1.084	2.097 2.222	834 959 1.084	2.097 2.222	834 959 1.084	2.097 2.222	834 959 1.084	2.097 2.222
Umfassungszargen  	WÖ * Wandöffnungsmaß	885 1.010 1.135	2.130 2.255	max. 2.010	2.130 2.255	max. 2.510	2.130 2.255	885 1.010 1.135	max. 2.505	max. 2.010	max. 2.505
	ZFM (Tür) Zargenfalzmaß	841 966 1.091	2.108 2.233	841 966 1.091	2.108 2.233	841 966 1.091	2.108 2.233	841 966 1.091	2.108 2.233	841 966 1.091	2.108 2.233
	TAM Tür außenmaß	834 959 1.084	2.097 2.222	834 959 1.084	2.097 2.222	834 959 1.084	2.097 2.222	834 959 1.084	2.097 2.222	834 959 1.084	2.097 2.222

* Weitere Ausführungen bzw. Abmessungen auf Anfrage möglich





 **Museum Reinhard Ernst**

 65185 Wiesbaden

 Fumihiko Maki, Tokio, Japan

 Huhle Stahlbau, 65203 Wiesbaden

 Aluminium-Rahmentüren, 1- und 2-flg. mit Blockzarge BS / KLS, RAL 7035 matt

 Ralf Kuhn, Küffner

 kueffner.de/R0188



ANFRAGE / BESTELLUNG

über den Küffner Fachhandel

Küffner Aluzargen GmbH & Co. OHG

Kutschenweg 12

D - 76287 Rheinstetten

info@kueffner.de

GANZGLASTÜREN MIT ALUMINIUMZARGEN

Zargentyp

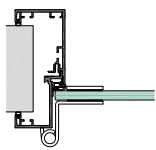

Umfassungszarge
Typ USBV48-F

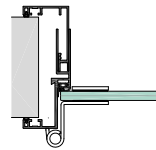

Umfassungszarge
Typ EUROKS48

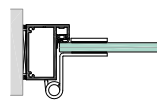

Blockzarge
Typ BS48

Firmenstempel
Bearbeiter
Telefon
Bauvorhaben / Kommission
Küffner - Angebot
Datum / Unterschrift

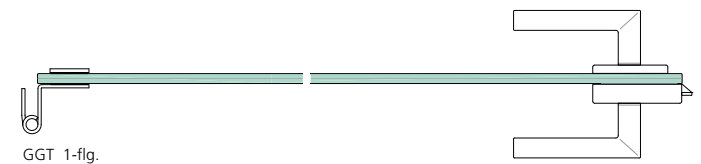

GGT 1-flg.

Elementaufteilung

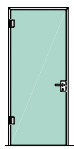

EAT1-1

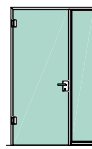

EAT1-9

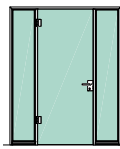

EAT1-11

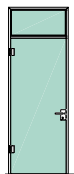

EAT1-5

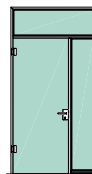

EAT1-14

Oberfläche Zarge

- eloxiert E6EV1
- pulverbeschichtet RAL 9005 FST matt
- pulverbeschichtet RAL 9016 FST matt

Glas-Ausführung

Verbund Sicherheitsglas VSG

- Klarglas (Weißglas)
- Weiß transluzent, Mattfolie
- Parsol Grey*
- Parsol Bronze
- Weiß blickdicht
- Schwarz blickdicht

Beschläge

- Ganzglastürschloss eckig mit Drücker L-Form
- Dreirollenglastürband VXG 7780/120

- Edelstahl matt
- schwarz pulverbeschichtet RAL 9005 FST matt
- weiß pulverbeschichtet RAL 9016 FST matt

Türschließer

GEZE TS5000

- ohne
- silberfarbig beschichtet ~ RAL 9016
- schwarz beschichtet RAL 9005 matt
- weiß beschichtet RAL 9016 matt

Schallschutzanforderung

- ohne Anforderung
10mm VSG (2x 5mm ESG)
- Schallschutzklasse SSK1 (Rw,P 32dB)
10mm VSG (2x 5mm ESG),
inkl. absenkbarer Bodendichtung Planet KG-S
- Schallschutzklasse SSK2 (Rw,P 37dB)
12mm VSG (2x 6mm ESG),
inkl. absenkbarer Bodendichtung Planet KG-S

Bandunterkonstruktion

- BUK VX, verzinkt
- BUK VX, Edelstahl (V2A)

Position / Lfd. Nr. / Türnummer	Zargentyp	Stück	Tür DIN		Elementaufteilung	Wandöffnung WÖ (mm)		Zargenfalzmaß ZFM (mm) (Tür)		Maulweite / Wanddicke (mm)
			L	R		EAT	Breite	Höhe	Breite	
								841 966 1.091	2.108 2.233	

ANFRAGE / BESTELLUNG

über den Küffner Fachhandel

Küffner Aluzargen GmbH & Co. OHG

Kutschenweg 12

D - 76287 Rheinstetten

info@kueffner.de

ALUMINIUM - RAHMENTÜREN ART42 MIT ALUMINIUMZARGEN

Zargentyp

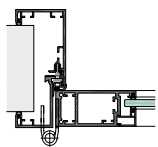

Umfassungszarge
Typ USBV48-F

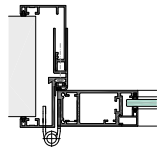

Umfassungszarge
Typ EUROKS48

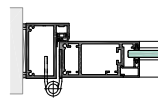

Blockzarge
Typ BS48

Firmenstempel
Bearbeiter
Telefon
Bauvorhaben / Kommission
Küffner - Angebot
Datum / Unterschrift

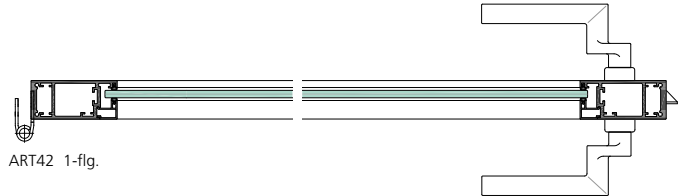

Elementaufteilung

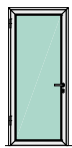

EAT1-1

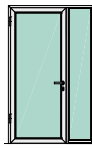

EAT1-9

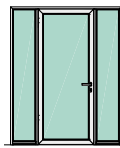

EAT1-11

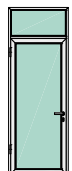

EAT1-5

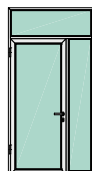

EAT1-14

Oberfläche Zarge / Tür

- eloxiert E6EV1
- pulverbeschichtet RAL 9005 FST matt
- pulverbeschichtet RAL 9016 FST matt

Glas-Ausführung

Verbund-Sicherheitsglas VSG8-SI

- Klarglas (Weißglas)
- Weiß transluzent, Mattfolie
- Parsol Grey *
- Parsol Bronze
- Weiß blickdicht
- Schwarz blickdicht

Beschläge

Rohrrahmenschluss Klasse 3 mit
Drücker L-Form und Ovalrosetten

Dreirollenband VX 7729-160 18-3

- Edelstahl matt
- pulverbeschichtet RAL 9005 FST matt
- pulverbeschichtet RAL 9016 FST matt

Türschließer

DORMA TS93

- ohne
- Edelstahl matt
- pulverbeschichtet RAL 9005 FST matt
- pulverbeschichtet RAL 9016 FST matt

Bandunterkonstruktion

- BUK VX verzinkt
- BUK VX Edelstahl (V2A)

Schallschutzanforderung

- ohne Anforderung
- Schallschutzklasse SSK2 (Rw,P 37dB),
inkl. absenkbarer Bodendichtung Planet HS

Position / Lfd. Nr. / Türnummer	Zargentyp	Stück	Tür DIN		Elementaufteilung	<input type="checkbox"/> Wandöffnung WÖ (mm) <input type="checkbox"/> Zargenfalzmaß ZFM (mm) (Element)		Zargenfalzmaß ZFM (mm) (Tür)		Maulweite / Wanddicke (mm)
			L	R		EAT	Breite	Höhe	Breite 841 966 1.091	

TÜREN ZARGEN PROFILE

Produktübersicht

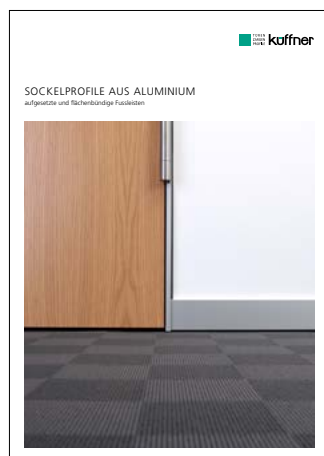
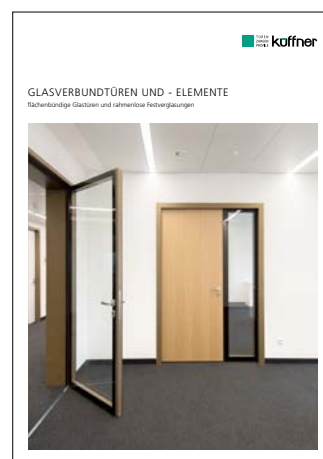
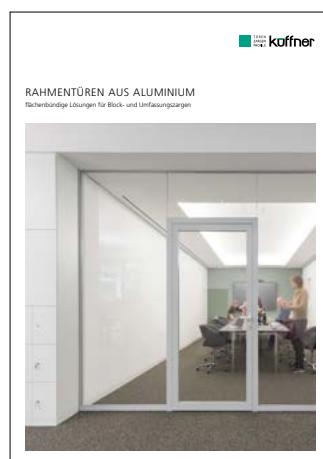
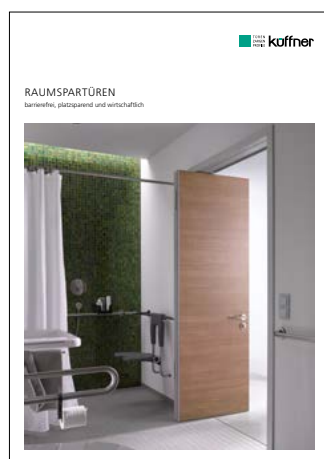

Küffner Aluzargen
GmbH & Co. OHG
Kutschenweg 12
D - 76287 Rheinstetten
fon +49 721 5169 - 0
fax +49 721 5169 - 40
info@kueffner.de