

## TÜRZARGEN AUS ALUMINIUM

für den Innenausbau, Feucht- und Nassräume

**EXPRESS**  
10 oder 15 Arbeitstage



# 1

## Modell wählen

Wählen Sie den gewünschten Zargentyp.  
Es stehen Umfassungs- und Blockzargen in kantiger oder gerundeter Form zur Verfügung.

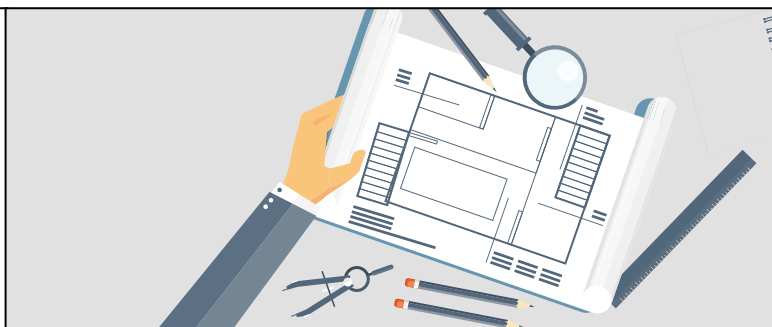

# 2

## Formular ausfüllen

Tragen Sie die DIN-Richtungen, Abmessungen, Maulweiten (Wanddicken), Oberflächen und weitere technische Daten in die Formulare ein.

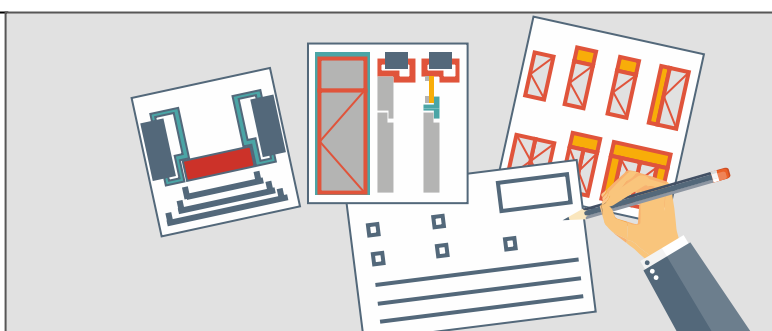

# 3

## Bestellung absenden

Senden Sie die Bestellung über den Kuffner  
Fachhandel an [info@kueffner.de](mailto:info@kueffner.de)  
Bearbeitung noch am selben Tag bei Bestellung bis 10:00 Uhr



# 4

## Produktion

Der Auftrag startet umgehend - ohne weitere  
Freigabe, er wird direkt in die Fertigung  
eingetaktet. Änderungen sind nicht möglich.

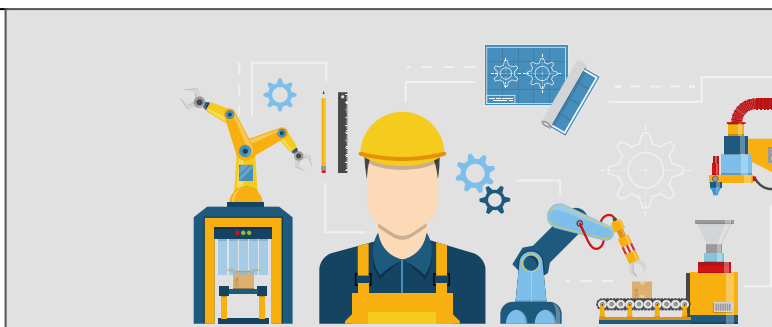

# 5

## Versand der Zargen

Nach max. 10 bzw. 15 Arbeitstagen (abhängig  
von der Elementausführung und der Oberfläche)  
erfolgt der Versand oder Abholung im Werk.



# Modellübersicht

Blockzargen und Umfassungszargen aus Aluminium

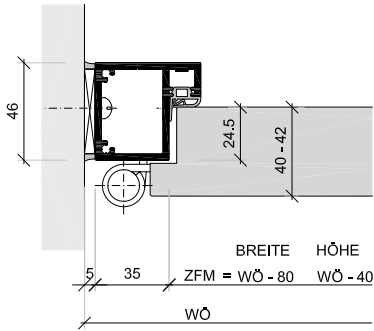

**BF30**  
für gefälztes Türblatt, 40/42 mm (Normfalz)

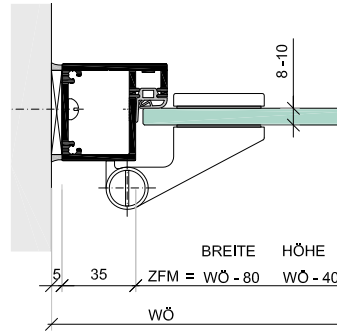

**BF30**  
für Ganzglastür, 8 oder 10 mm

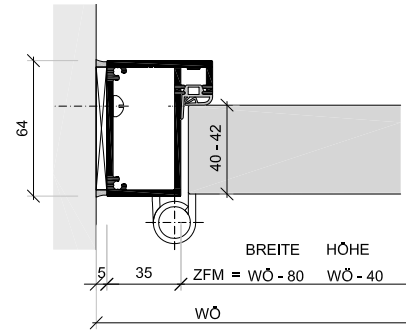

**BS48**  
für stumpfes Türblatt, 40/42 mm

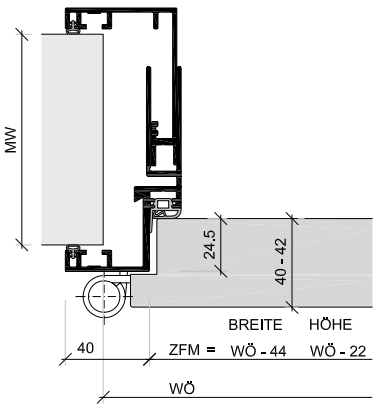

**EUROKF30**  
für gefälztes Türblatt, 40/42 mm (Normfalz)

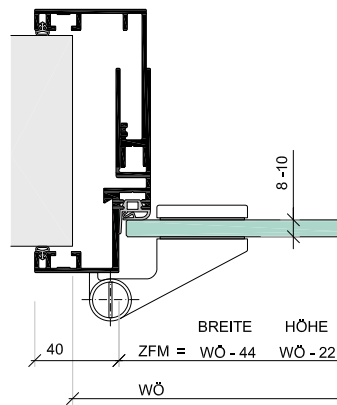

**EUROKF30**  
für Ganzglastür, 8 oder 10 mm

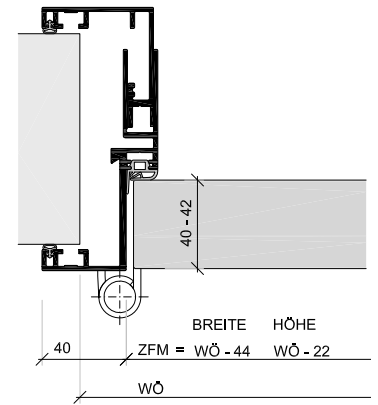

**EUROKS48**  
für stumpfes Türblatt, 40/42 mm

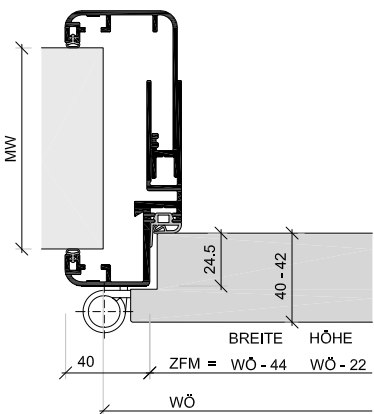

**EURORF30**  
für gefälztes Türblatt, 40/42 mm (Normfalz)

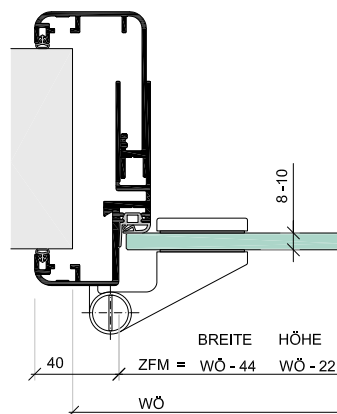

**EURORF30**  
für Ganzglastür, 8 oder 10 mm

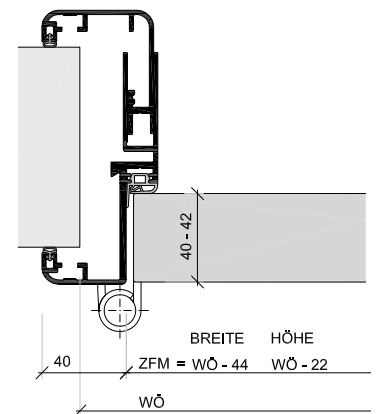

**EURORS48**  
für stumpfes Türblatt, 40/42 mm

# Türelemente und Einsatzbereiche

Aluminiumzargen für Türen aus Holz, Kunststoff und Glas



## Türen mit Aluminiumzargen

Beanspruchbarkeit und Design finden sich in der Ästhetik von Aluminiumzargen mit endbehandelten eloxierten oder pulverbeschichteten Oberflächen, in der Verbindung mit allen Varianten von Türblättern aus Holz, Kunststoff und Glas wieder.

Mit keinem anderen Material lassen sich derart filigrane Konstruktionen und Radien erzeugen, wie mit stranggepressten Profilen aus Aluminium. Keine Oberfläche ist so beanspruchbar und hart wie eloxiertes Aluminium, bei gleichzeitig samtmatter Ausstrahlung und Güte.

Neben dem gestalterischen Aspekt, gibt es auch funktionale Gründe für den Einsatz von Aluminiumzargen anstelle von Stahl- oder Holzzargen. Hierbei ist zuvorderst die Korrosionsbeständigkeit im Nassbereich zu erwähnen.

Seit vielen Jahren setzt Kűffner mehr als 80% Sekundäraluminium für die Herstellung der Strangpressprofile ein. Beim Einsatz von Primäraluminium kommen konsequent erneuerbare Energiequellen zum Einsatz. Damit verringern wir unseren CO<sub>2</sub> – Fußabdruck über alle unsere Aluminiumprofile auf 1/4 gegenüber dem globalen Durchschnitt.

## Gestaltungselement Tür

Türen mit Aluminiumzargen finden sich seit über 50 Jahren im öffentlichen Bau von Sportstätten und Schwimmbädern, Kindertagesstätten und Schulen, Seniorenheime und Kliniken, Büro- und Verwaltung sowie privaten Wohnungsbau.

Die Aluminiumzarge gilt gleichsam als funktionales als auch ästhetisches Gestaltungselement für die Verbindung von Räumen innerhalb eines Gebäudes.

Die geradlinige und schnörkellose Formensprache von Aluminiumzargen ist ein Markenzeichen von Kűffner. Definierte Kantenradien, mit einem Radius von 0,5 mm oder 8mm, sowie die unverwechselbare Optik von eloxierten oder auch pulverbeschichteten Oberflächen lassen sich nur mit stranggepressten Profilen erzeugen.

Die hohe Oberflächen- und Verarbeitungsqualität, in Verbindung mit einer durchdachten Befestigungstechnik, sorgt für eine langlebige Beanspruchbarkeit der Gesamtkonstruktion, die den Anspruch nachhaltiger Architektur erfüllt.



## Funktional und nachhaltig

Der extremen Luftfeuchtigkeit in Nassräumen, in Schwimmbädern und Sanitärräumen halten Türzargen aus Stahl oder Holz nicht ausreißend stand. Bereits nach kurzer Zeit zeigt sich Rost oder Fäulnis im Wandanschluss. Dauerhaft beständig und geradezu prädestiniert für die Kombination mit Nassraumtüren und Glastüren, stellen sich dagegen Türzargen aus Aluminium dar, die sich seit Jahrzehnten bewähren.

Ob für Schwimmbäder, Duschen oder Sanitärräume – kein anderes Material eignet sich besser für den Einsatz in Feucht- und Nassbereichen als das nichtrostende Leichtmetall. Die hoch beanspruchbaren, eloxierten Oberflächen sind härter und beständiger als Edelstahl; umweltfreundlich farbig pulverbeschichtete Oberflächen sind ebenso reinigungsfreundlich, wartungsarm und langlebig.

Feucht- und Nassraumtüren, selbst mit Brand- und Rauchschutzfunktion, sowie auch Ganzglastüren oder Aluminium-Rahmentüren stellen eine optimale und langlebige Kombination mit korrosionsbeständigen Aluminiumzargen dar.



## Modular und universell

Mit unzähligen eigenen Aluminiumprofilen für Türen und Zargen bietet Küffner ein modulares Baukastensystem das untereinander sowie für verschiedenste Anforderungen kombiniert werden kann. Glastüren und Festverglasungen mit Aluminiumprofilen ermöglichen schlanke und zeitlose Elementaufteilungen.

Der Einbau von Blockzargen oder zweischaligen Umfassungszargen kann nachträglich, gemeinsam mit den Türblättern erfolgen, nach Abschluss der Putz-, Maler- und Bodenbelagsarbeiten. Durch die integrierten Wandanschlussdichtungen der Umfassungszargen ist keine Silikonfuge erforderlich und es entfallen wiederkehrende Wartungskosten.

Bei Verwendung der 3-D-Anschraubanker können unsere Umfassungszargen ohne Montageschaum justiert und eingebaut, sowie ohne Beschädigung der Wand, jederzeit beschädigungsfrei demontiert werden. Mit entsprechenden Türblättern erreichen Umfassungszargen des EXPRESS-Programms Schalldämmwerte bis 37dB. Im Standard-Lieferprogramm können Küffner-Aluminiumzargen auch mit Schallschutztüren bis 42dB, sowie Brand- und Rauchschutztüren kombiniert werden.

# Oberflächen

Aluminiumzargen für bauseitige Türblätter

## **EXPRESS** - 10 Arbeitstage



Natur eloxiert  
E6 EV1  
samtmatt

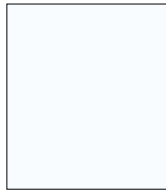

RAL 9016  
Verkehrsweiß  
seidenglanz

## Dichtungsfarben

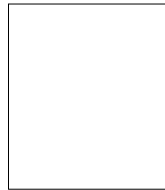

weiß

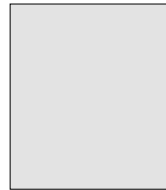

grau



schwarz

## **TREND** - 15 Arbeitstage Feinstruktur matt

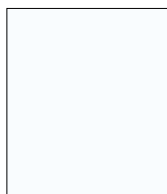

RAL 9016  
Verkehrsweiß  
FST matt

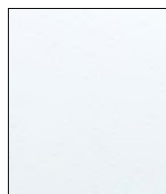

RAL 9006  
Weißaluminium  
FST matt



RAL 9007  
Graualuminium  
FST matt



RAL 7016  
Anthrazitgrau  
FST matt



DB 703  
Eisenglimmer  
FST matt

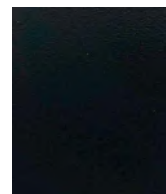

RAL 9005  
Tiefschwarz  
FST matt

Hinweis: Weitere Oberflächen nach RAL-Classic, DB- oder NCS- Farbkarte sowie sämtliche Eloxal-Farbtöne sind mit Standard-Lieferzeit erhältlich.

## Einbauvarianten der Umfassungszargen

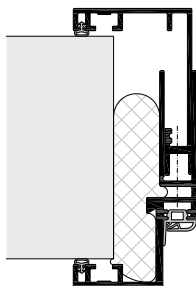

Einbau mit Montageschaum  
(bauseits) bis Türgewicht 60kg

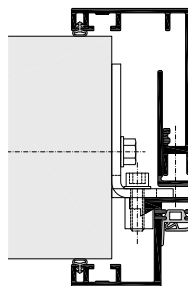

Einbau mit mindestens 8 Stück verzinkte 3-D-Stahlschraubanker zur „schaumfreien“ Befestigung und einfachen Justierung des Falzteils im eingebauten Zustand, bis Türgewicht 120kg. (Befestigungsschrauben bauseits)

Hinweis:  
Türgewichte >120kg erhalten spezielle Bandunterkonstruktionen

## TÜRBLATT AUSFÜHRUNGEN

Passende Aluminium-Rahmentüren, Glasverbundtüren, Raumspar- und Fingerschutztüren sind im Küffner Standardprogramm erhältlich. Küffner - Aluminiumzargen können mit sämtlichen Türblättern aus Holz, Kunststoff (Feucht- oder Nassraum) oder Glas kombiniert werden. Formblätter für Schloss- und Bandausführung sind für Volltüren als auch Ganzglastüren zu finden unter [www.kueffner.de](http://www.kueffner.de)

## Bandunterkonstruktionen

### BUK V8600

- Standard verzinkt
- Edelstahl V2A

bis Türgewicht 60 kg

für bauseitige Bänder z.B.  
V 8120, V 8026  
Office Junior (Ganzglastür),  
Studio Classic (Ganzglastür)

### 3D - VX - BUK

- Standard verzinkt
- Edelstahl V2A (Nassraum)
- Edelstahl V4A (Schwimmbad)

bis Türgewicht 120 kg

für bauseitige Bänder z.B.  
VX 7729/120,  
VX 7729/160

### Vorrichtung für verdeckt liegendes Bandsystem

bis Türgewicht 80 kg

für bauseitige Bänder z.B.  
Basys DX60,  
Tectus TE340

Hinweis:  
Belastungswerte der gewählten Bänder sind zu beachten.

## Bandlagen

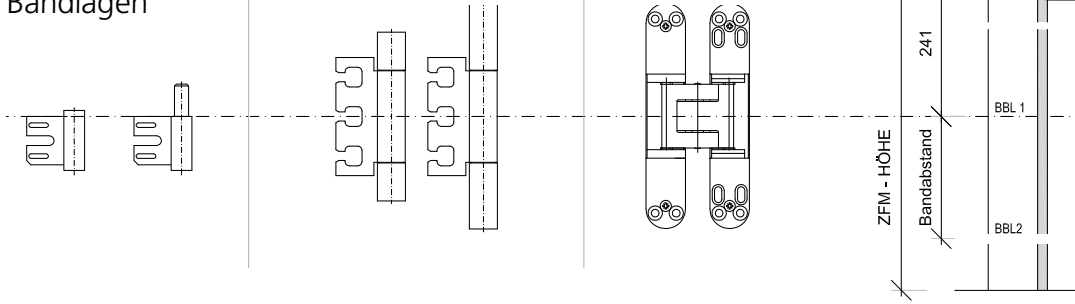

Bandlagen (DIN - Norm)	
ZFM - HÖHE	Bandabstand
1796 - 1920	1310 mm
1921 - 2170	1435 mm
2171 - 2295	1685 mm
2296 - 2420	1810 mm
2421 - 2545	1935 mm
2546 - 2670	2060 mm
2671 - 2795	2185 mm
2796 - 2920	2310 mm

## Schließausführung

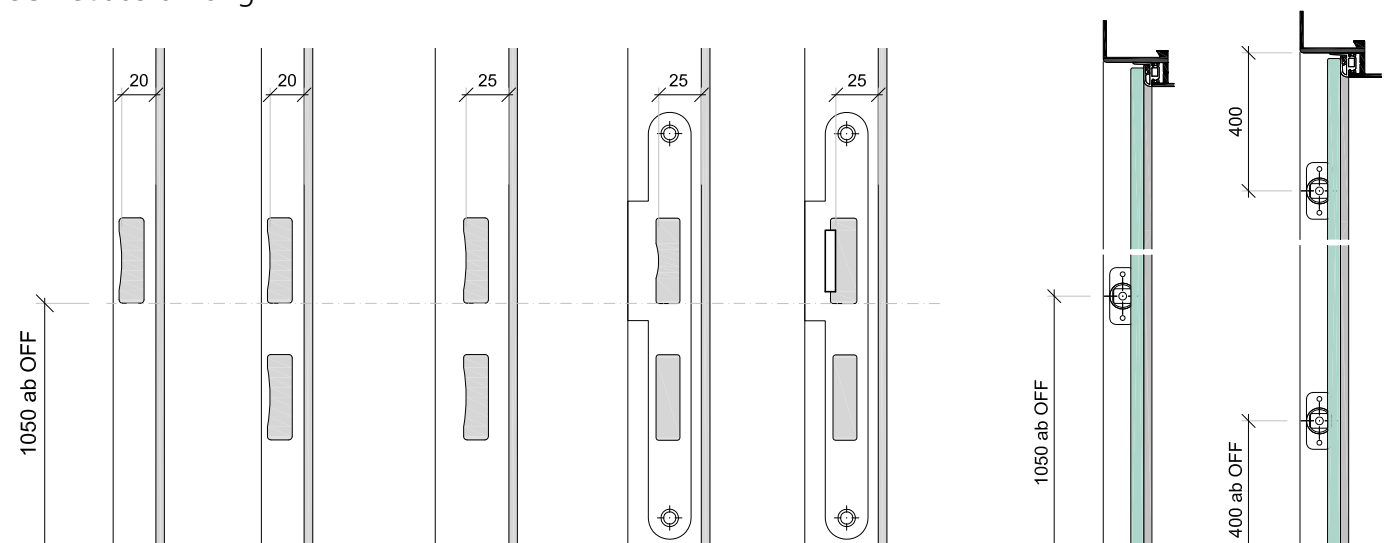

nur Fallenfräsung

Fallen- und Riegelfräsung für gefälzte Tür oder Glastürblatt

Fallen- und Riegelfräsung für stumpf einschlagendes Türblatt

Edelstahlschließblech flächenbündig mit Fallenführung

Edelstahlschließblech flächenbündig mit justierbarer Fallenverstellung

Rollenschnapper  
Position bei 1 oder 2 Stück für Glastüren

für z.B.  
Glastürschloss  
Studio Classic

für z.B.  
Glastürschloss  
Office Junior

### Elementaufteilung EAT

#### Türelemente Standard

1 - flg. bis WÖ 1010 x 2130 mm

2 - flg. bis WÖ 2010 x 2130 mm

Gehflügel GF bis 985 x 2130 mm

Standflügel SF min 250 x 2130 mm

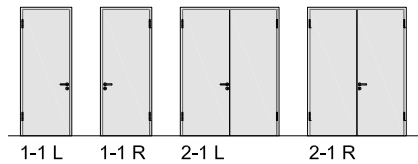

### Bestellblatt



#### Türelemente mit Oberlicht

1 - flg. bis WÖ 1010 x 2505 mm

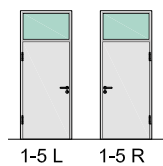

+

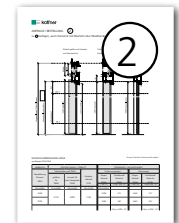

#### Türelemente mit Glaseitenteil

1 - flg. bis WÖ 2010 x 2130 mm

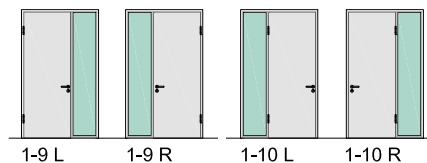

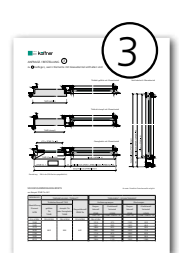

+



Weitere Elementaufteilungen und Abmessungen sind im Standardprogramm lieferbar.

## ABMESSUNGEN / MASSZUSAMMENHANG 1-FLG.

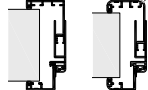
Sämtliche Zwischenmaße möglich, Maßzusammenhang und Türformate (z.B. HPL-Dekore) beachten!

NENNMASS	UMFASSUNGSZARGEN			BLOCKZARGEN			
							
Wandöffnung WÖ	Türblattaußenmaß TAM gefälzte Tür	Türblattaußenmaß TAM stumpfe Tür / Glastür	Zargenfalzmaß ZFM	Türblattaußenmaß TAM gefälzte Tür	Türblattaußenmaß TAM stumpfe Tür / Glastür	Zargenfalzmaß ZFM	Zargenaußenmaß ZAM
DIN-NORM	DIN-NORM	DIN-NORM	DIN-NORM				
BREITEN	= ZFM + 19	= ZFM - 7	= WÖ - 44	= ZFM + 19	= ZFM - 7	= WÖ - 80	= WÖ - 10
760	735	709	716	699	673	680	750
885	860	834	841	824	798	805	875
1010	985	959	966	949	923	930	1000
HÖHEN	= ZFM + 2	= ZFM - 11	= WÖ - 22	= ZFM + 2	= ZFM - 11	= WÖ - 40	= WÖ - 5
2005	1985	1972	1983	1967	1954	1965	2000
2130	2110	2097	2108	2092	2079	2090	2125

# ANFRAGE / BESTELLUNG

1

über den Küffner Fachhandel

Küffner Aluzargen GmbH & Co. OHG  
Kutschenweg 12  
D - 76287 Rheinstetten  
info@kueffner.de

**EXPRESS**  
10 oder 15 Arbeitstage

Firmenstempel
Bearbeiter
Telefon
Bauvorhaben / Kommission
Küffner - Angebot
Datum / Unterschrift

## ALUMINIUMZARGEN FÜR BAUSEITIGE TÜREN

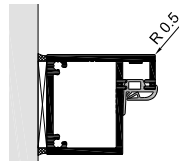
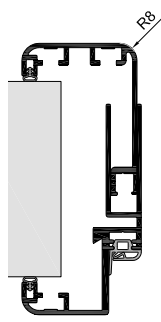
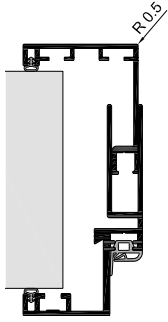

Umfassungszarge  
**EUROKF / EUROKS**  
(gefälzt / stumpf)

Umfassungszarge  
**EURORF / EURORS**  
(gefälzt / stumpf)

Blockzarge  
**BF / BS**  
(gefälzt / stumpf)

Verbindlicher Auftrag ohne Möglichkeit der Änderung oder Stornierung.

Diese Bestellung besteht aus insgesamt \_\_\_\_\_ Seiten.

### für Türblatt (nicht im Lieferumfang)

- mit gefälzter Türkante, 40 - 42mm
- mit stumpfer Türkante, 40 - 42mm
- Ganzglas, 8mm (in Normfalz)
- Ganzglas, 10mm (in Normfalz)

### Oberfläche Zarge

- Natur eloxiert E6 EV1 **(10 Arbeitstage)**
- Verkehrsweiß RAL 9016 matt **(10 Arbeitstage)**
- TREND, Feinstruktur matt **(15 Arbeitstage)**

Lieferzeit zzgl. Versand

### Dichtungsfarbe

- schwarz
- grau
- weiß

### Schließausführung

- Fallen- / Riegelfräsung
- nur Fallenfräsung
- Edelstahlschließblech bündig
- Edelstahlschließblech bündig für KfV Magnetfallenschloß
- Rollenschnapper für Ganzglastür
  - 1 Stück     2 Stück
  - transparent     schwarz

### Bandunterkonstruktion

- BUK V8600 verzinkt
- BUK V8600 ER Edelstahl V2A (Nassbereich)
- 3D-BUK VX verzinkt
- 3D-BUK VX ER Edelstahl V2A (Nassbereich)
- vorgerichtet für Basys DX60
- vorgerichtet für Tectus TE340

je 2 Stück, Bandlage nach Norm

### Montageart

- mit Montageschaum (bauseits)
- mit 3D - Anschraubanker, ≥ 8 Stück (Einbau ohne Montageschaum)

### Lieferform

- zerlegt und kartonverpackt
- Gehrungen vormontiert (verdeckt verschraubt und verklebt) inkl. Distanzschiene zur vereinfachten Montage

Position / Lfd. Nr. / Türnummer	Stück		Elementaufteilung	Tür DIN		<input checked="" type="checkbox"/> Wandöffnung WÖ (mm) <input type="checkbox"/> Zargenfalzmaß ZFM Türelement (mm)		Maulweite / Wanddicke (mm) *
	1-flg	2-flg		EAT	L	R	Breite	

Standard     wahlweise, bitte ankreuzen

\* für Umfassungszarge, Verstellbereich der Maulweite mind. ±5mm

# ANFRAGE / BESTELLUNG ②

zu ① beifügen, wenn Elemente mit Oberlicht enthalten sind

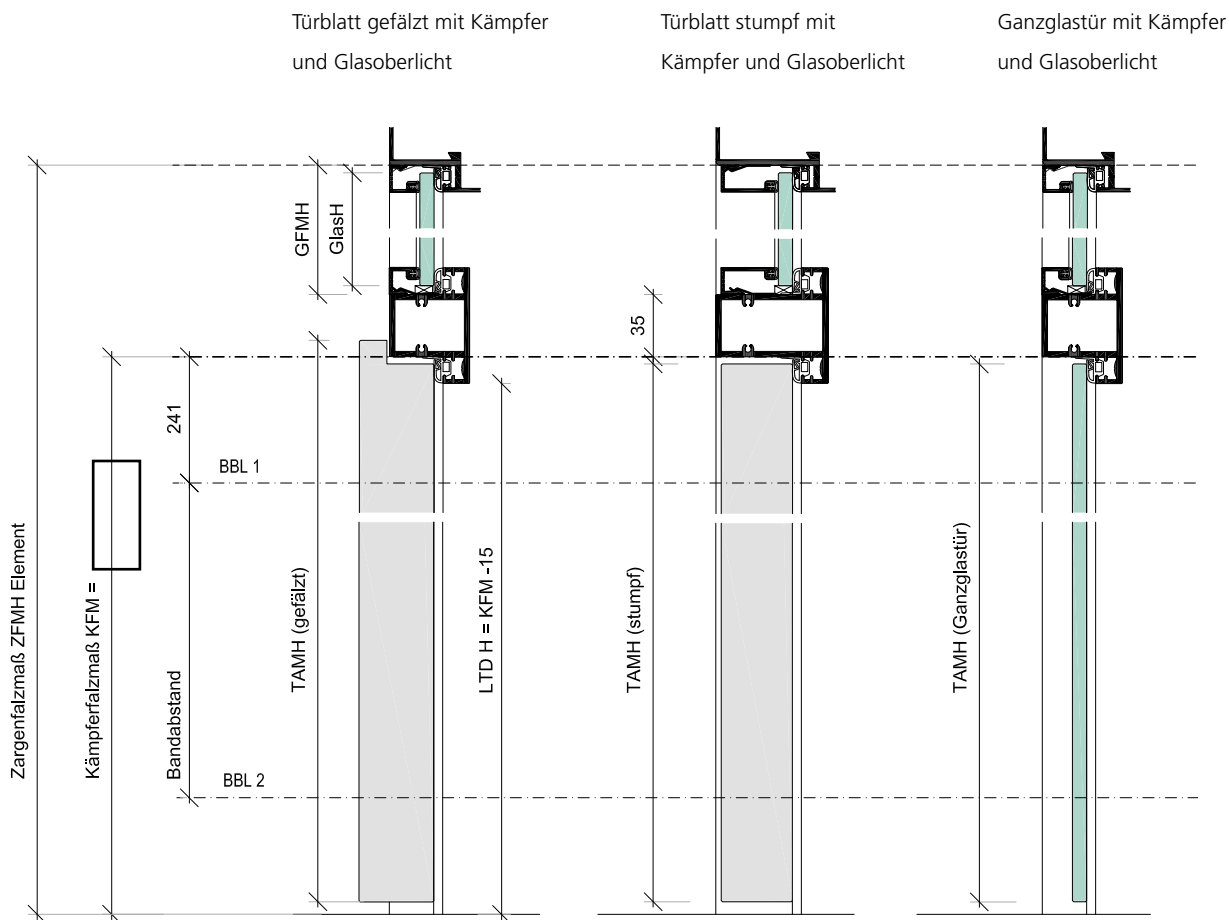

Türblätter, Beschläge und Glas nicht im Lieferumfang.

## MASSZUSAMMENHANG HÖHE

am Beispiel KFM 2108 mm (Sämtliche Zwischenmaße möglich.)

NENNMASS	TÜRDURCHGANG / TÜRBLATT			TÜRELEMENT / GESAMTELEMENT			
	Türblattaußenmaß TAMH		Kämpferfalzmaß KFM	Umfassungszargen		Blockzargen	
Wandöffnung Element WÖH	gefälzte Tür TAMH	stumpfe Tür oder Ganzglastür TAMH		Zargenfalzmaß ZFMH	Glasfalzmaß Oberlicht GFMH	Zargenfalzmaß ZFMH	Glasfalzmaß Oberlicht GFMH
DIN-NORM	DIN-NORM	DIN-NORM	DIN-NORM	DIN-NORM			
HÖHEN	= ZFM + 2	= ZFM - 11	angenommen	= WÖ - 22	= ZFMH - KFM - 35 Glas = GFM - 10	= WÖ - 40	= ZFMH - KFM - 35 Glas = GFM - 10
2380	2110	2097	2108	2358	215	2340	197
2505				2483	340	2465	322

# ANFRAGE / BESTELLUNG ③

zu ① beifügen, wenn Elemente mit Glasseiteil enthalten sind

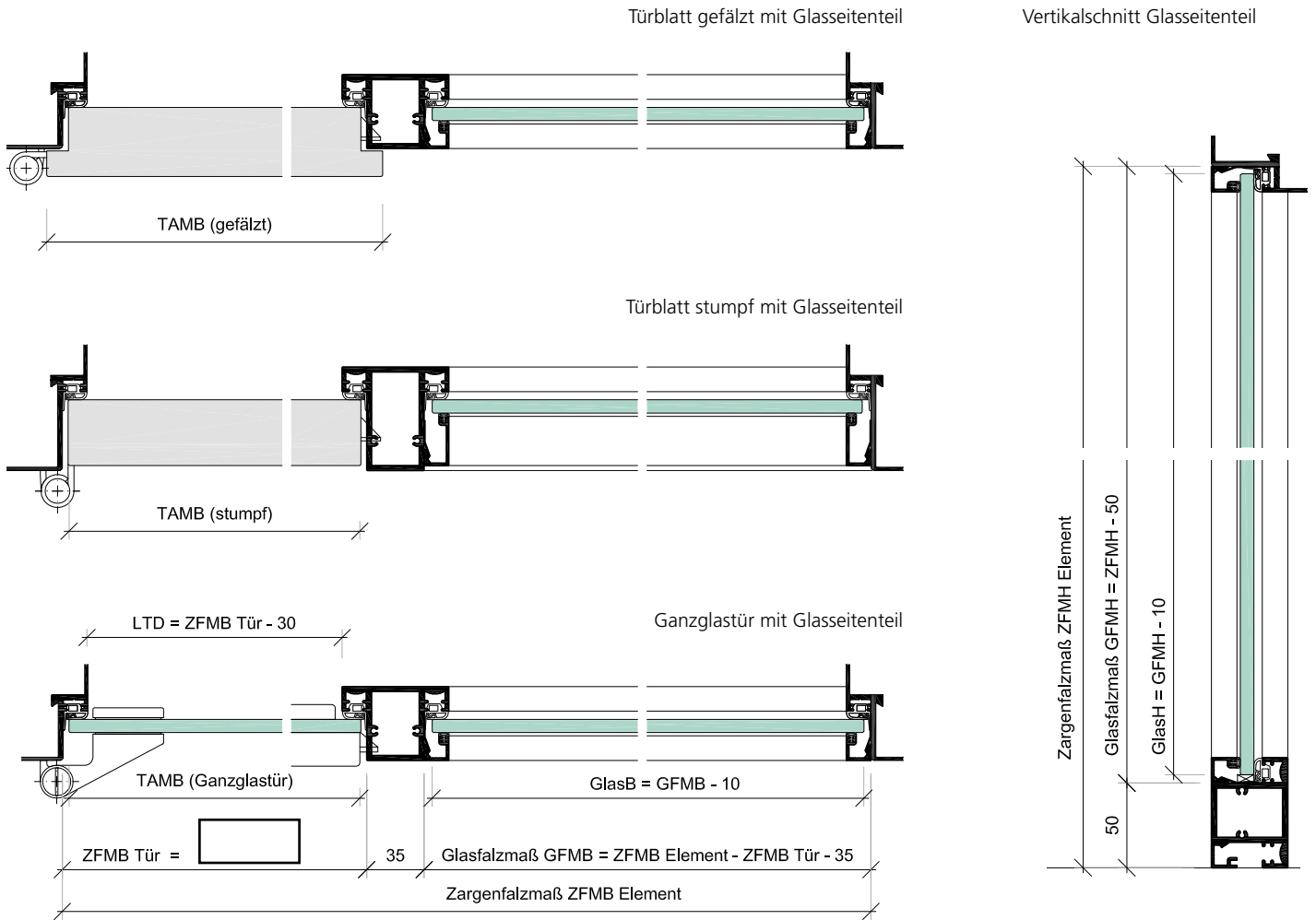

Türblätter, Beschläge und Glas nicht im Lieferumfang. Darstellung: DIN Links (DIN Rechts spiegelbildlich)

## MASSZUSAMMENHANG BREITE

am Beispiel ZFMB Tür 841 mm (Sämtliche Zwischenmaße möglich.)

NENNMASS	TÜRDURCHGANG / TÜRLATT			TÜRELEMENT / GESAMTELEMENT			
	Türblattaußenmaß TAMB		Zargenfalzmaß ZFMB Tür	Umfassungszargen		Blockzargen	
Wandöffnung Element WÖB	gefälzte Tür TAMB	stumpfe Tür o. Ganzglastür TAMB		Zargenfalzmaß ZFMB	Glasfalzmaß Seitenteil GFMB	Zargenfalzmaß ZFMB	Glasfalzmaß Seitenteil GFMB
DIN-NORM	DIN-NORM	DIN-NORM	DIN-NORM	DIN-NORM	DIN-NORM	DIN-NORM	
BREITEN	= ZFM + 19	= ZFM - 7	angenommen	= WÖ - 44	= ZFMB - ZFMBTür - 35 Glas = GFM - 10	= WÖ - 80	= ZFMB - ZFMBTür - 35 Glas = GFM - 10
1260	860	834	841	1216	375	1180	339
1385				1341	500	1305	464
1510				1466	625	1430	589
1635				1591	750	1555	714
1760				1716	875	1680	839
1885				1841	1000	1805	964
2010				1966	1125	1930	1089

# TÜREN ZARGEN PROFILE

Produktübersicht

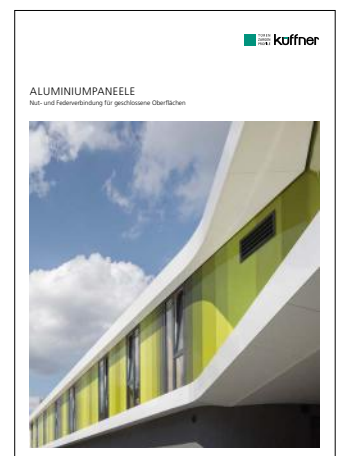
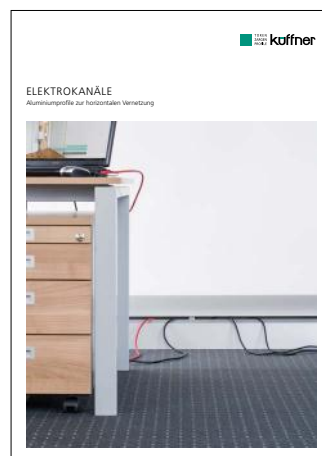
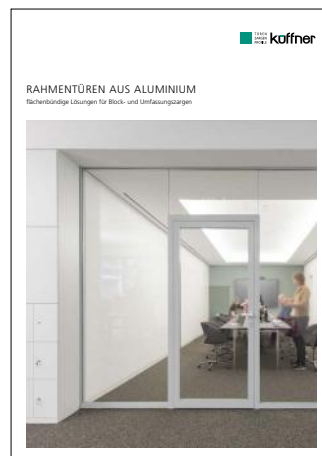

technische Änderungen vorbehalten - 06 | 2026

Küffner Aluzargen  
GmbH & Co. OHG  
Kutschenweg 12  
D - 76287 Rheinstetten  
fon +49 721 5169 - 0  
fax +49 721 5169 - 40  
info@kueffner.de